

# Dimplex

Owner's Manual  
Model: DVF1200 | DVF1500 | DVF1800

EN / NL / DE / FR / PL / IT / ES / TR

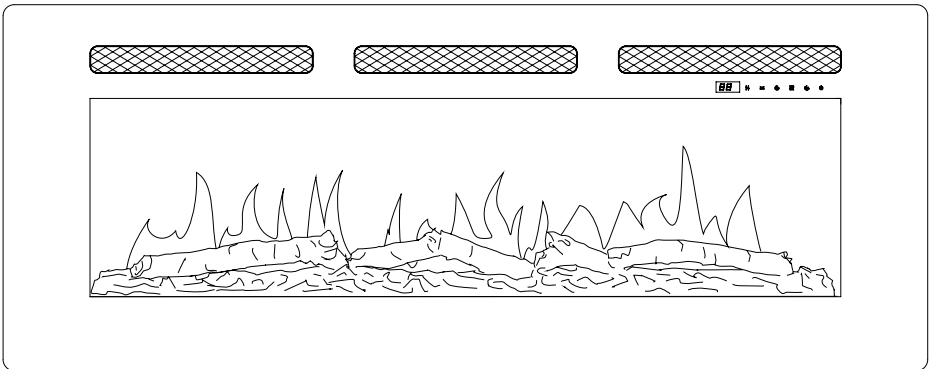

## Sierra 48" | 60" | 72"

Consumer safety information: please read this manual before installing and operating this appliance. failure to follow these instructions may result in a possible electric shock, fire hazard, and/or injury and will void the warranty.

To view the full line of dimplex products see our website.. This instruction can be also downloaded from our company website.

 The product complies with the European Safety Standards and the European Standard Electromagnetic Compatibility (EMC) These cover the essential requirements of EEC Directives

## Package Contents

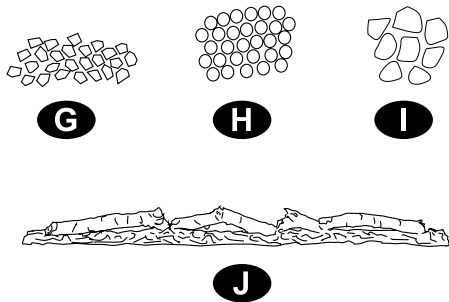
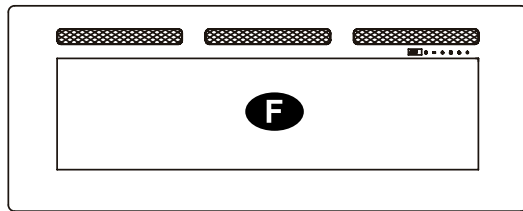
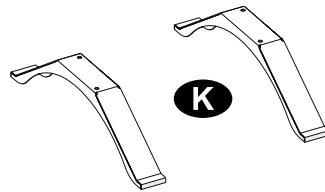
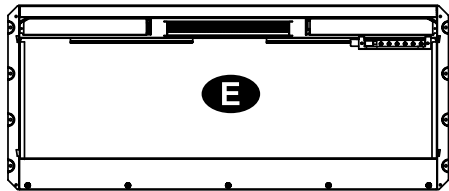
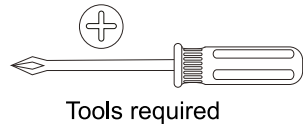
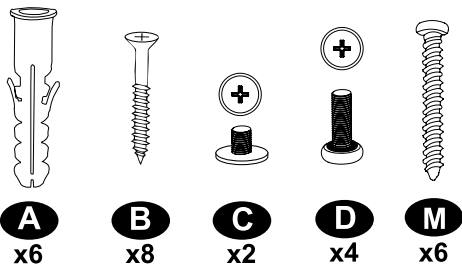

## Installation

IN-WALL INSTALLATION  
Cabinet - mm

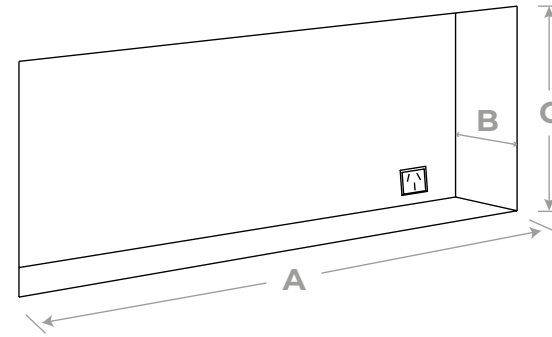

| Model                 | A    | B   | C   |
|-----------------------|------|-----|-----|
| DVF 1200 / Sierra 48" | 1057 | 165 | 470 |
| DVF 1500 / Sierra 60" | 1331 | 165 | 470 |
| DVF 1800 / Sierra 72" | 1636 | 165 | 470 |

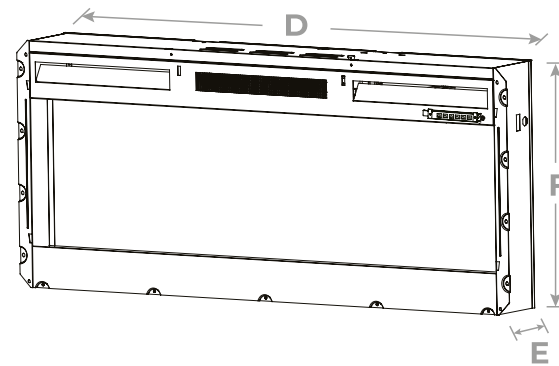

Firebox - mm

| Model                 | D    | E   | F   |
|-----------------------|------|-----|-----|
| DVF 1200 / Sierra 48" | 1046 | 119 | 460 |
| DVF 1500 / Sierra 60" | 1318 | 119 | 460 |
| DVF 1800 / Sierra 72" | 1626 | 119 | 460 |

## Installation

### INSTALLATION HEIGHT

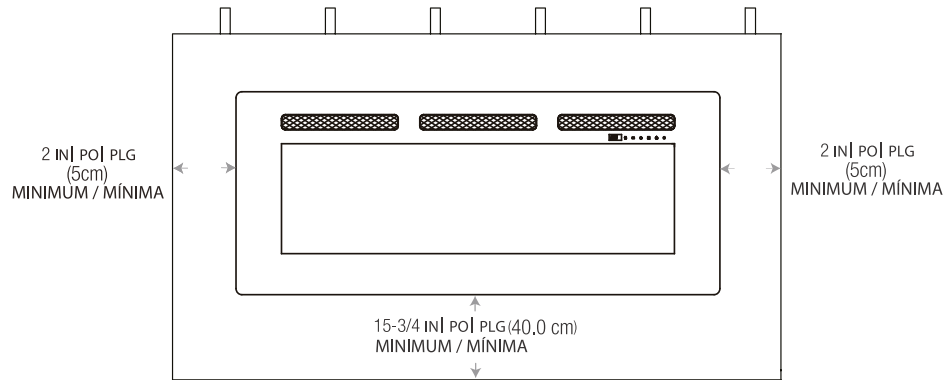

## Installation (IN WALL)

### IN-WALL INSTALLATION

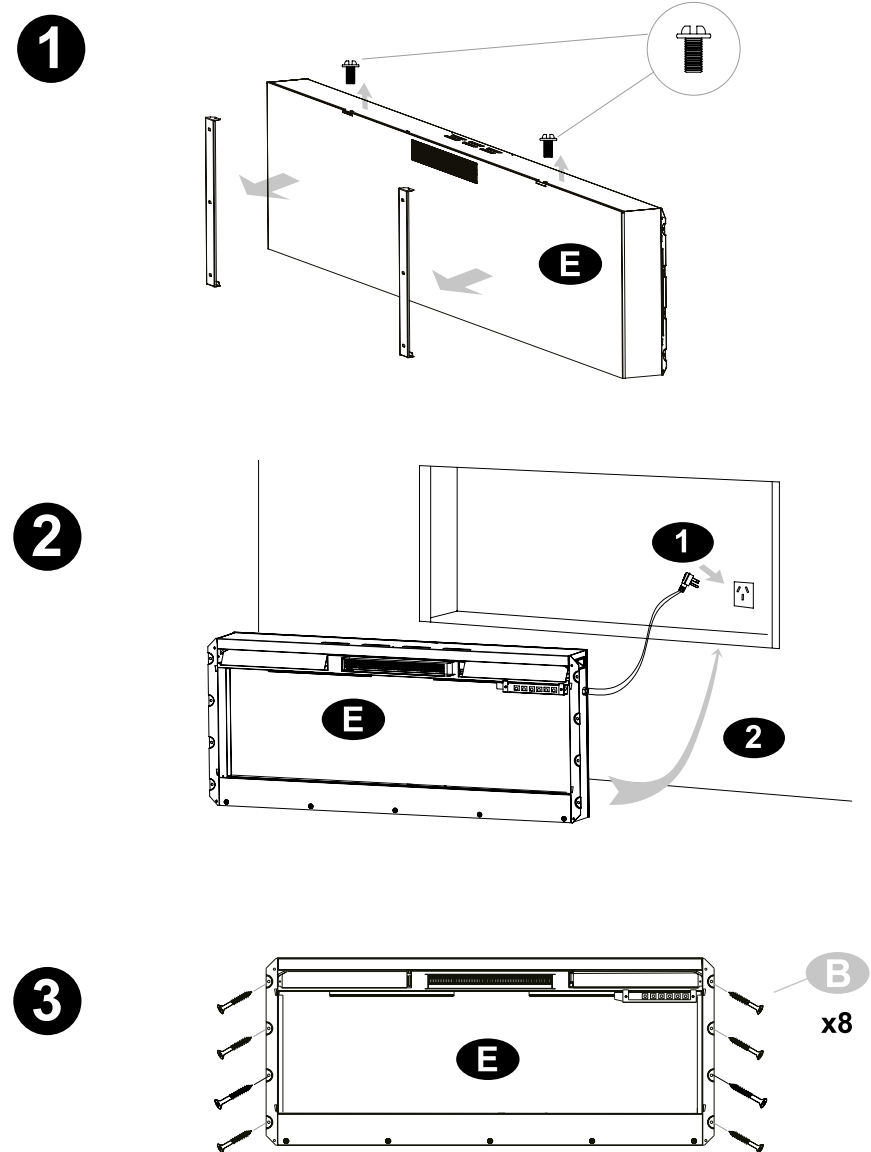

## Installation (IN WALL)

IN-WALL INSTALLATION

4

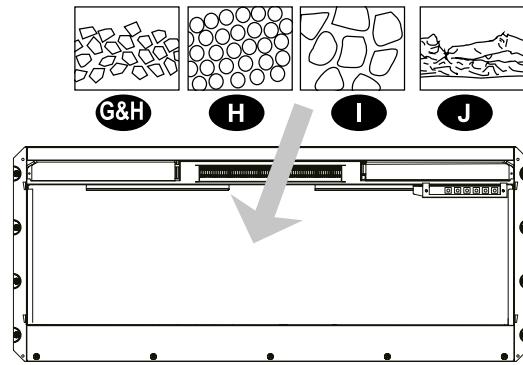

5

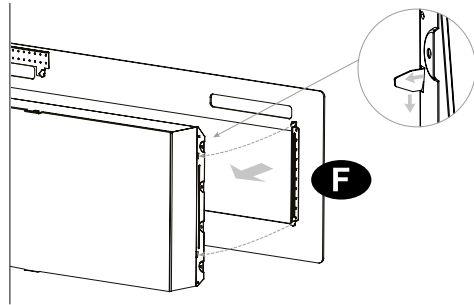

6

Lock glass in place

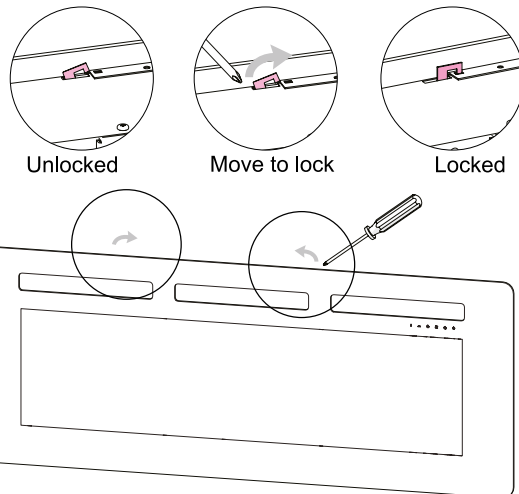

## Installation (ON WALL)

ON-WALL INSTALLATION

1

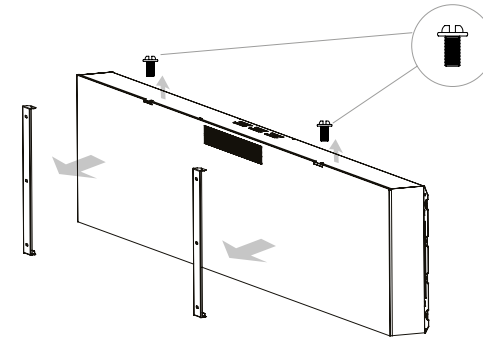

2

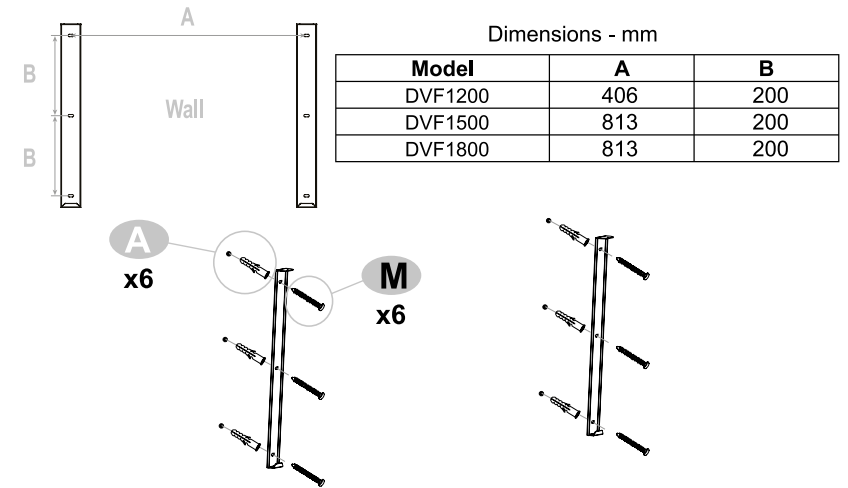

3

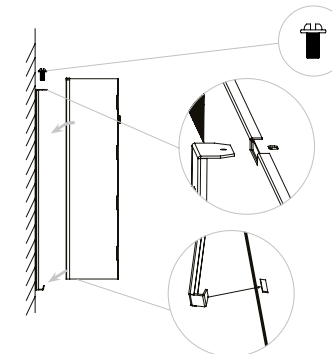

## Installation (ON WALL)

ON-WALL INSTALLATION

4

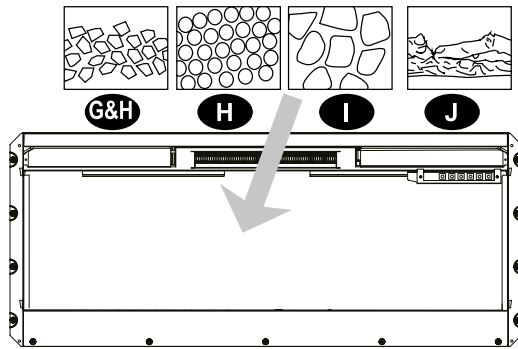

5

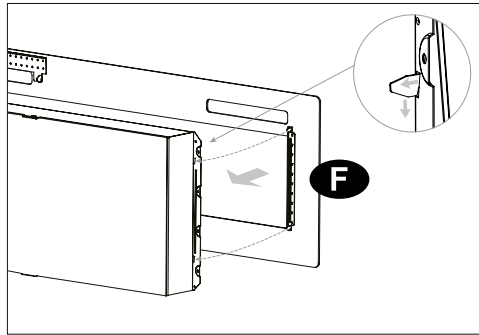

Lock glass  
in place

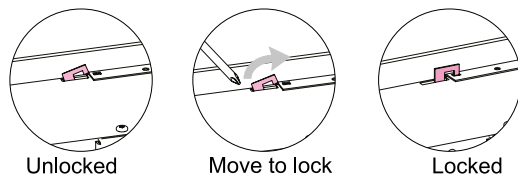

6

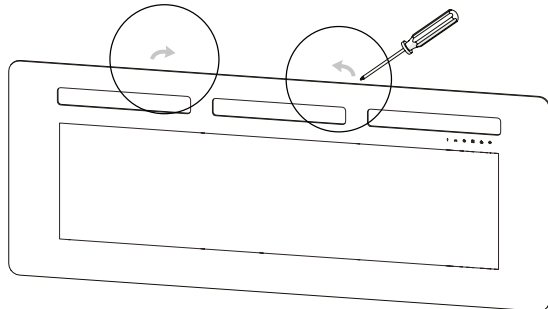

## Installation

TABLE TOP INSTALLATION

1

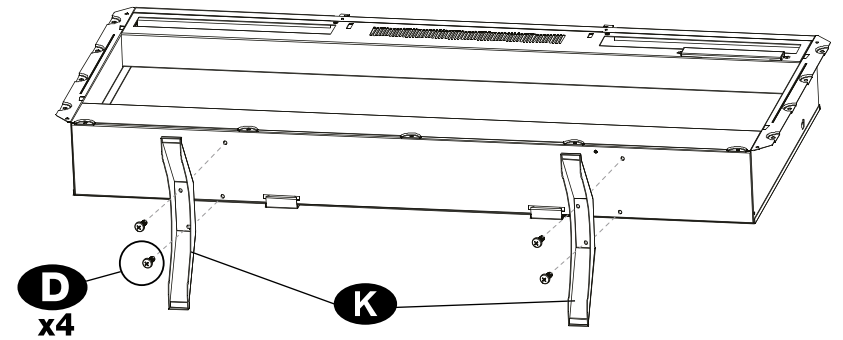

2

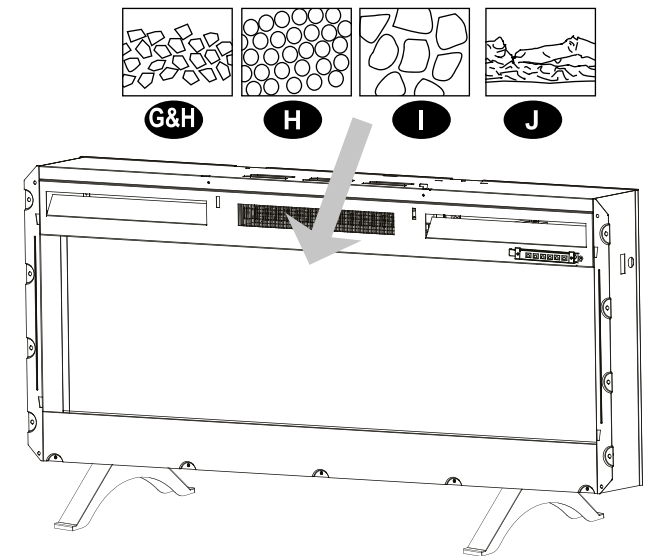

## Installation (ON WALL)

### TABLE TOP INSTALLATION

3

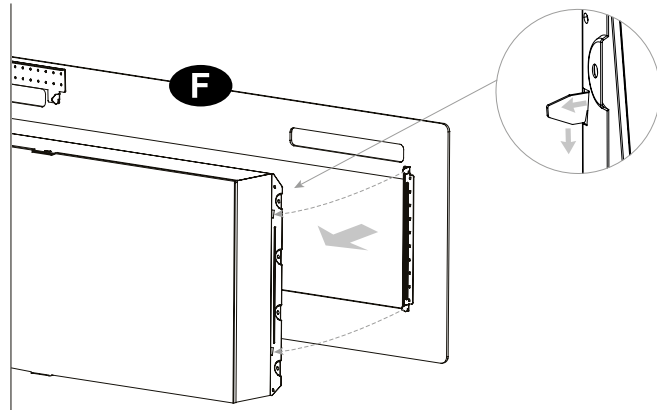

4

Lock glass  
in place

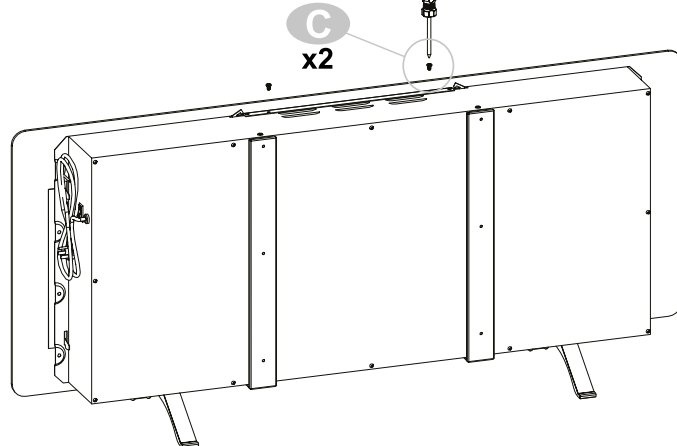
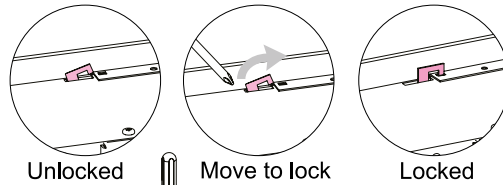

# Dimplex

Owner's Manual  
Model: Sierra 48" | 60" | 72"

EN / NL / DE / FR / PL / IT / ES / TR

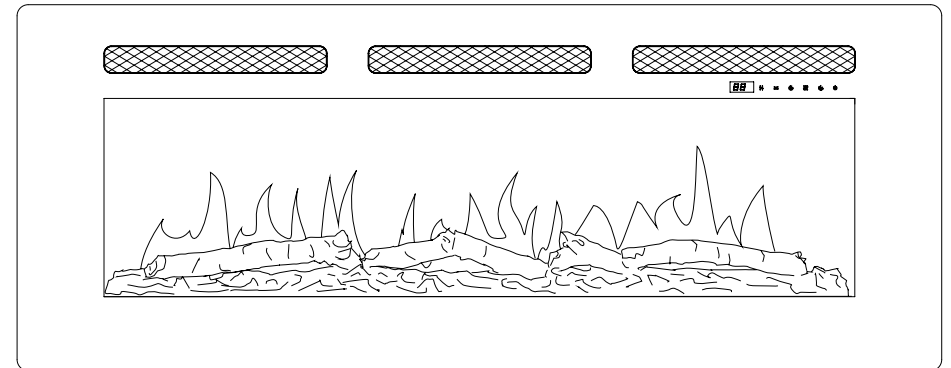

Consumer safety information: please read this manual before installing and operating this appliance. failure to follow these instructions may result in a possible electric shock, fire hazard, and/or injury and will void the warranty.

To view the full line of dimplex products see our website.. This instruction can be also downloaded from our company website.

**CE** The product complies with the European Safety Standards and the European Standard Electromagnetic Compatibility (EMC) These cover the essential requirements of EEC Directives

## Table of Contents

Welcome  
IMPORTANT INSTRUCTIONS  
Installation  
Operation  
Maintenance  
Troubleshooting  
Warranty  
Technical Support

### Conventions used in this manual:

**! NOTE:** Procedures and techniques considered important enough to us.

**⚠ CAUTION:** Procedures and techniques which, if not carefully followed, will result in damage to the equipment.

**⚠ WARNING:** Procedures and techniques which, if not carefully followed, will expose

## Welcome

EN

Thank you and congratulations for choosing to purchase an electric fireplace from Dimplex, the world leader in electric fireplaces.

Please record your model and serial numbers below for future reference: model and serial numbers can be found on the Model and Serial Number Label of your fireplace.

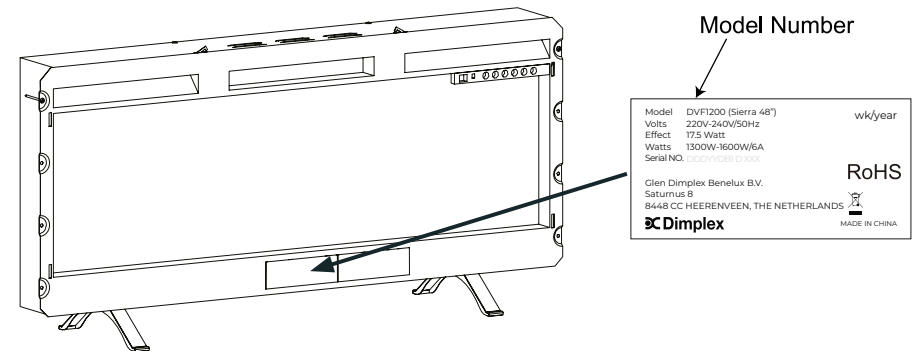

**⚠ CAUTION:** Read all instructions and warnings carefully before starting installation. Failure to follow these instructions may result in a possible electric shock or fire hazard and will void the warranty.



### NO NEED TO RETURN TO THE STORE

Questions with operation or assembly? Require Parts Information?  
Product Under Manufacturer's Warranty?

Contact us at:

Glen Dimplex Benelux B.V.  
Saturnus 8  
8448 CC Heerenveen  
The Netherlands

PO Box 219  
NL-8440 AE Heerenveen  
The Netherlands

T. +31(0)513 656500  
E. info@dimplex-fires.eu

For Troubleshooting and Technical Support

## IMPORTANT INSTRUCTIONS

Read this manual before attempting to install or use the electric fireplace. Always follow the warnings and safety instructions in this manual. When using electrical appliances, basic precautions should always be followed to reduce the risk of fire, electric shock following:

- Children of less than 3 years should be kept away unless continuously supervised.
- Children aged from 3 years and less than 8 years shall only switch on/off the appliance provided that it has been placed or installed in its intended normal operating position and they have been given supervision or instruction concerning use of the appliance in a safe way and understand the hazards involved. Children aged from 3 years and less than 8 years shall not plug in, regulate and clean the appliance or perform user maintenance.
- If the supply cord is damaged, it must be replaced by the manufacturer, its service agent or similarly qualified persons in order to avoid a hazard.

**⚠ WARNING:** In order to avoid overheating, do not cover the heater.

- Do not use this heater in the immediate surroundings of a bath, a shower or a swimming pool.
- The heater must not be located immediately below a socket outlet.
- Do not use this heater with a programmer, timer, separate remotecontrol system or any other device that switches the heater on automatically, since a fire risk exists if the heater is covered or positioned incorrectly.
- There is possible danger of installation close to curtains and other combustible materials.

**⚠ CAUTION:** Some parts of this product can become very hot and cause burns. Particular attention has to be given where children and vulnerable people are present.

- Do not use this heater if it has been dropped.
- Do not use if there are visible signs of damage to the heater.
- Use this heater on a horizontal and stable surface, or fix it to the wall, as applicable.

SAVE THESE INSTRUCTIONS

## IMPORTANT INSTRUCTIONS

EN

**⚠ CAUTION:** In order to avoid a hazard due to inadvertent resetting of the thermal cut-out, this appliance must not be supplied through an external switching device, such as a timer, or connected to a circuit that is regularly switched on and off by the utility.

· This appliance can be used by children aged from 8 years and above and persons with reduced physical, sensory or mental capabilities or lack of experience and knowledge if they have been given supervision or instruction concerning use of the appliance in a safe way and understand the hazards involved. Children shall not play with the appliance. Cleaning and user maintenance shall not be made by children without supervision. A disconnecting switch incorporated in the fixed wiring shall be provided.

**⚠ WARNING:** The appliance carries the Warning Symbol indicating that it must not be covered or has a Do not cover label. Do not cover or obstruct in any way the heat outlet grille located at the top of the appliance overheating will result if the appliance is accidentally covered. Do not place material or garments near the appliance, for instance by curtains or furniture, as this could cause overheating and a fire risk..

In the event of a fault unplug the heater. Unplug the appliance when not required for long periods. The supply cord must be placed on the right hand side of the heater away from the heat outlet underneath the appliance.

Although this appliance complies with safety standards, we do not recommend its use on deep pile carpets or on long hair type of rugs.

**CAUTION**  
RISK OF ELECTRIC SHOCK  
DO NOT OPEN  
NO USER-SERVICEABLE PARTS INSIDE



## Specifications

### Electrical

|            |                   |
|------------|-------------------|
| Voltage:   | 220V~240V 50Hz    |
| Watts:     | 1 300~1 600 Watts |
| Amps:      | 6-7 A             |
| Wiring:    | Plug-In           |
| Bulb Type: | LED               |

### Dimensions

|                   |         |
|-------------------|---------|
| Sierra 48"        |         |
| Width:            | 1046 mm |
| Height:           | 460 mm  |
| Height with feet: | 547 mm  |
| Depth:            | 133 mm  |
| Depth with feet:  | 279 mm  |
| Weight:           | 18.5 kg |

|                   |         |
|-------------------|---------|
| Sierra 60"        |         |
| Width:            | 1318 mm |
| Height:           | 460 mm  |
| Height with feet: | 547 mm  |
| Depth:            | 133 mm  |
| Depth with feet:  | 279 mm  |
| Weight:           | 28.9 kg |

|                   |         |
|-------------------|---------|
| Sierra 72"        |         |
| Width:            | 1626 mm |
| Height:           | 460 mm  |
| Height with feet: | 547 mm  |
| Depth:            | 133 mm  |
| Depth with feet:  | 279 mm  |
| Weight:           | 35.3 kg |

## Installation

EN

### GROUNDING INSTRUCTIONS

· This product is equipped with a cord that has an equipment-grounding conductor and a grounding plug. The plug must be plugged into an appropriate outlet that is properly installed and grounded in accordance with all local codes and ordinances.

· This heater is for use on 220-240 volts.

· A 10 Amp, 220-240 Volt circuit is required.

A dedicated circuit is preferred, but not essential in all cases. A dedicated circuit will be required if, after installation, the circuit breaker trips or the fuse blows on a regular basis when the heater is operating. Additional appliances on the same circuit may exceed the current rating of the circuit breaker.

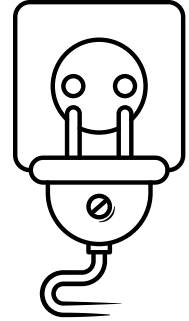

**⚠ WARNING:** Electrical outlet wiring must comply with local building codes and other applicable regulations to reduce the risk of fire, electric shock, or injury to persons.

## Operation

This fireplace can be operated by both a remote control and touchscreen controls. Once the fireplace has been properly connected to an earthed electrical socket-outlet ensure the manual On/Off switch, located on the right hand side of the fireplace, is in the 'ON' position.

Once the fireplace is turned on the digital display and the control icons on the front glass will illuminate. If no button or icon is pressed within 10 seconds, the fireplace controls will deactivate by the digital display turning off first and then the icons. To reactivate the controls press any button on the remote or touch any icon on the front glass.

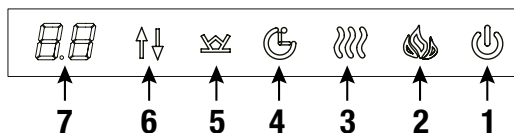

1. Power ON/OFF
2. Flame Control
3. Heat ON/OFF
4. Timer
5. Ember Bed
6. Level Selection
7. Digital Display

**! NOTE:** The heater on your fireplace may emit a slight, harmless odour when first used. This odour is a normal condition caused by initial heating of internal heater parts and will not occur again.

### CUTOFF SWITCH

**! NOTE:** There is a safety temperature cutoff switch (cutout) inside the heater. If the heater overheats, the cutout will shut off the supply power.

It can be reset by unplugging the unit and waiting 5 minutes before plugging the unit back on.

**⚠ CAUTION:** If you need to continuously reset the heater, unplug the unit and call technical service T. +31(0)513 656500 or e-mail: [info@dimplex-fires.eu](mailto:info@dimplex-fires.eu).

## Operation

### POWER ON/OFF

**POWER ON/OFF** The ON/OFF button turns the fireplace ON and OFF. When the fireplace is OFF, pressing the ON/OFF button on the remote control or touching the icon on the front glass will turn on the fireplace. If the ON/OFF button is pressed again within 10 seconds it will turn OFF the fireplace. With inactive controls, press twice to turn OFF the fireplace. The first press on the ON/OFF button lights up the touchscreen icons. The second press is necessary to activate the controls.

The fireplace has a built-in memory function. When the fireplace is turned back on, the display will show the last selected function and it will start at the last used settings (except timer). If the fireplace is disconnected from the main power source, it will restart at the default settings.

### FLAME CONTROL

This button is used to turn flames ON, to alter the flame color and to turn flames OFF. Press the Flame button multiple times to cycle through 7 solid color options (L8, L7, L6, L5, L4, L3, L2), color rotation option (L1) and flames OFF.

While L8, L7..or L2 is displayed, press the Level Selection button to change the brightness of the flames from the available options: 3- High, 2-Medium and 1-Low. Hold the flame icon for 5 seconds to turn the sound of flame burning ON or OFF.

### HEAT ON/OFF

Pressing the Heat control turns the heater on and off.

With Heat ON and set temperature displayed, press the Level Selection button multiple times to cycle through the 11 temperature settings: 27°C, ON, 18°C, 19°C, 20°C, 21°C, 22°C, 23°C, 24°C, 25°C, 26°C .

'ON' means the heater operates continuously.

### Heater Enable & Disable Function:

From the touchscreen controls touch and hold the Heat icon for 10 seconds. The ember bed will flash 6 times to indicate that the heater function is disabled. When the heat is disabled, pressing the Heat button will cause the ember bed to flash, but the heater will not operate.

To enable the heater again, touch and hold the Heat icon for 10 seconds.

**! NOTE:** This function cannot be set with the remote control.

### TIMER CONTROL

Hold the timer icon for 5 seconds and the heat icon flashes. At this time, TuyaSmart can connect the fireplace through Bluetooth. The Timer button is used to activate or deactivate the sleep timer.

Pressing the Timer turns the timer on and '8h' appears on the display. Pressing the Timer a second time within 10 seconds will turn the timer off. To set the time, use the Level Selection control to select the desired time from the following: 8h-1h-2h-3h-4h-5h-6h-7h.

The fireplace will shut off after the selected time period. Switching the fireplace OFF with the Power Button will clear any timer setting.

### EMBER BED

The Ember Bed button changes the ember bed by cycling through the seven color options: color rotation 'd1' and smoldering (fluctuating brightness) embers option 'd9'. With 'd8' through 'd2' displayed, the Level Selection button will adjust the brightness of the ember bed from 3- High, 2-Medium, and 1-Low.









### LEVEL SELECTION BUTTON

The Level Selection button is used to adjust the heat setting, as well flame and ember bed brightness and timer setting. See relevant section for more details.

### Remote control

Remove the battery cover on the back of the remote by sliding downwards and insert 2 x AAA batteries ensuring that the batteries are fitted correctly. Refit the battery cover. For remote to function make sure the fireplace is plugged in and the ON / OFF Power Switch on the fireplace is in the ON position. Each time the fireplace receives a remote signal, the ember bed blink once. It does not blink when turned on and off. Point the remote control directly towards the fireplace and press the appropriate button to operate the fireplace. The remote has a memory function which will restart the fireplace with the last settings except for the Sleep timer function which will always reset to OFF.

### Setting the current time of the remote control

Press and hold the  button for 5 seconds to enter the setting current time state. At this time, , will flash. You can press the  or  button to set the current day of the week, 1 to 7 is optional. And press the  or  button to set the current time of the hour, 0-23 is optional. And press the  or  button to set the current time of the minute, 0-59 is optional. For example, the current time is 8:42 pm on Friday and the remote control displays as follows show (fig.2). No action for 5 seconds or press  button to confirm the current time.

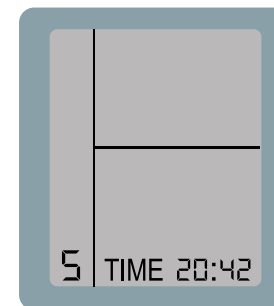
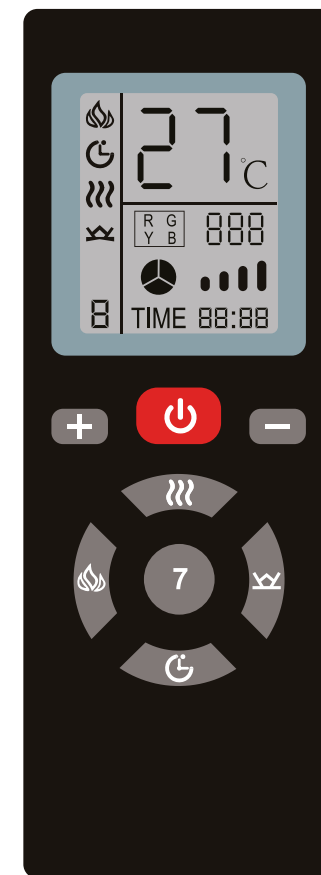

fig.2



## Operation

### 7 day timer function

**! NOTE: Ensure that the current time setting accurate, otherwise the effective time of the 7 day timer function will be different from what you set.**

Press and hold the **7** button for 5 seconds to enter the 7 day timer function. At this time, **8**, **27°C**, **888**, will flash. You can press the **+** or **-** button to set the desire day of the week, 1 to 7 is optional. And press the **🔥** button to set the temperature when turn on the fireplace, 18-27 and ON is optional, ON means the heating keep working. And press the **🕒** button to set the time (hours) to turn on the fireplace, 0-23 is optional. And press the **🕒** button to set the time (hours) to turn off the fireplace, 0-23 is optional. For example, If the temperature is 26°C when turn on the fireplace at 7 PM on Tuesday, and turn off the fireplace at 8 AM on Wednesday, the remote control displays as follows show(fig.3 & fig.4).

No action for 5 seconds or press **7** button to confirm the 7 day timer function.

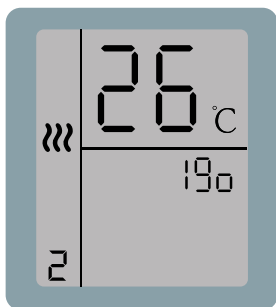

fig.3

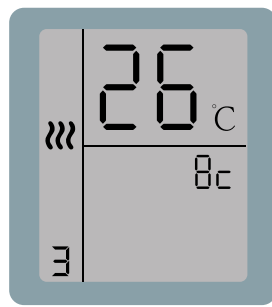

fig.4

## Operation

EN



This Power Button turn the fireplace on or off. It has a memory function, pressing the power button once to turn power on. Pressing the power button again will turn the power off.



The heater button turn the heat on or off. Pressing the Heater Button once turns the Heat on, **🔥** and **27°C** will flash, press **+** or **-** button to set the desire temperature. 18-27 and ON is optional, ON means the heating keep working.



Pressing the flame button once, **🔥** and **R B** will flash, press **+** or **-** button to set the desire flame color, the display on the remote control **R B** will change accordingly.

Pressing the flame button again, **🔥** and **🔥** will flash, press **+** or **-** button to set the desire flame brightness level.( High **🔥**, Medium **🔥**, Low **🔥**). Hold the flame icon for 5 seconds to turn the sound of flame burning ON or OFF.



Pressing the ember bed button once, **👑** and **R B** will flash, press **+** or **-** button to set the desire ember bed color, the display on the remote control **R B** will change accordingly.

Pressing the ember bed button again, **👑** and **👑**, will flash, press **+** or **-** button to set the desire ember bed brightness level.( High **👑**, Medium **👑**, Low **👑** ).



Pressing the timer button **🕒** and **888** will flash, press **+** or **-** button to set the desire timing. 1-8 hour and off is optional.



The seven button turn the 7 day timer function on or off.

## Operation

### INSTALL TuyaSmart life

There are 2 ways to install TuyaSmart;

1. Search for “TuyaSmart life” in the APP store on your phone, download and install.
2. Scan the QR code below with your mobile phone.



### Bluetooth setting and fireplace operation

1. Create an account and log in. (FIG.1)
2. When you log in, the APP will scan and add the fireplace to APP (FIG.2) automatically. Touch “Go to add” to enter in FIG.3. Touch “NEXT” to enter FIG.4. Touch “Done” to finish bluetooth setting.
3. Now you are in the interface like FIG.5. You can operate the fireplace via TuyaSmart.

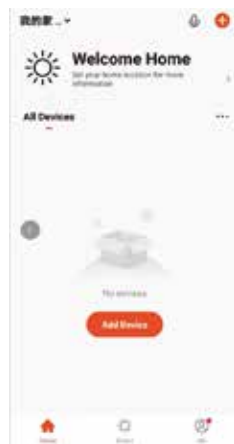

FIG.1



FIG.2

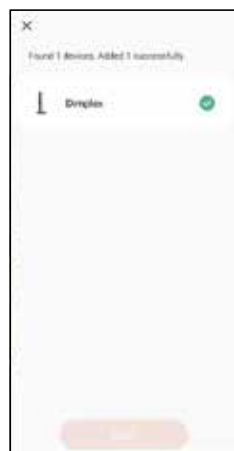

FIG.3



FIG.4



FIG.5

## Maintenance

EN

- Clean the metal trim using a water-dampened soft, clean cloth. DO NOT use brass polish or household cleaners as these products will damage the metal trim.
- The motors used on the fan and the flame generator assembly are prelubricated for extended bearing life and require no further lubrication. However, periodic cleaning/ vacuuming of the fan/heater and air intake/output vents is recommended. The heater should be cleaned and inspected regularly, depending on conditions, and at least at yearly intervals.

**⚠ WARNING:** Any electrical repairs of this unit should be carried out by a licensed electrician in accordance with national and local codes.

**⚠ WARNING:** Disconnect power by unplugging the power and allowing heater to cool before attempting any maintenance or cleaning to reduce the risk of fire, electric shock, or injury.

**! NOTE:** When the heater is not in use, the heater should be stored in a dry location, away from possible damage. The power cord should be stored properly to avoid contact with hot or sharp objects.

## Maintenance



Disposal of  
Used Batteries

Batteries may contain hazardous substances that could be endangering to environment and human health.

- This symbol marked on the battery and/or packaging indicates that used batteries shall not be treated as municipal waste. Instead they shall be left at the appropriate collection point for recycling.
- By ensuring the used batteries are properly disposed of, you will help prevent potential negative consequences for the environment and human health. The recycling of materials will help to conserve natural resources.

**⚠ CAUTION:** Do not use if the heater's mains power lead is damaged. Such use may cause a hazard. If damaged, the mains power lead must be replaced by the manufacturer or its authorised dealer.

For more information about collection and recycling of used batteries, please contact your local municipality, your waste disposal service or the point of sale where you purchased this item.

### ENVIRONMENTAL PROTECTION



For electrical products sold within the European Community - At the end of the electrical product's useful life, it is not be disposed of with household waste. Please recycle where facilities exist. Check with your Local Authority or retailer for recycling advice in your country.

## Troubleshooting

EN

| Fault code | Fault Cause               | Solution  |
|------------|---------------------------|---|
| E1         | The heater is overheating | Call technical support.   |
| E2         | Thermistor is defective.  | Call technical support.   |
| E3         | The heater not working.   | If the vents are dirty or clogged. Unplug the power, clean the dust and debris of the vent area. Wait for 5 minutes, plug in and turn on the heater. If the heater still don't work, please call technical support. |

### Two Year Limited Warranty

#### *Products to which this limited warranty applies*

This limited warranty applies to your newly purchased Dimplex Fires. This limited warranty applies only to purchases made in Europe. This limited warranty applies to the original purchaser of the product only and is not transferable.

#### *Products excluded from this limited warranty*

Light bulbs are not covered by this limited warranty and are the sole responsibility of the owner/purchaser.

#### *What this limited warranty covers and for how long*

Products covered by this limited warranty have been tested and inspected prior to shipment and, subject to the provisions of this warranty, Glen Dimplex warrants such products to be free from defects in material and workmanship for a period of 2 years from the date of the first purchase of this product. The limited 2 year warranty period also applies to any implied warranties that may exist under applicable law. Some jurisdictions do not allow limitations on how long an implied warranty lasts, so the above limitation may not apply to the purchaser.

#### *What this limited warranty does not cover*

This limited warranty does not apply to products that have been repaired (except by Glen Dimplex or its authorised service representatives) or otherwise altered. This limited warranty does further not apply to defects resulting from misuse, abuse, accident, neglect, incorrect installation, improper maintenance or handling, or operation with an incorrect power source.

#### *What you must do to get service under this limited warranty*

Defects must be brought to the attention of Technical Service at T. +31(0)513 656500 or info@dimplex-fires.eu. Please have proof of purchase, catalogue/ model and serial numbers available when calling. Limited warranty service requires a proof of purchase of the product.

#### *What Glen Dimplex will do in the event of a defect*

In the event a product or part covered by this limited warranty is proven to be defective in material or workmanship during the 2 years limited warranty period you have the following rights:

- 1) Glen Dimplex will in its sole discretion either repair or replace such defective product or part without charge. If Glen Dimplex is unable to repair or replace such product or part, or if repair or replacement is not commercially practicable or cannot be timely made, Glen Dimplex may, in lieu of repair or replacement, choose to refund the purchase price for such product or part.
- 2) Limited warranty service will be performed solely by dealers or service agents of Glen Dimplex authorised to provide limited warranty services.
- 3) The purchaser is responsible for removal and transportation of such product or part (and any repaired or replacement product or part) to and from the authorised dealer's or service agent's place of business.
- 4) This limited warranty does not entitle the purchaser to on-site or in-home services. On-site or in-home services may be performed at the purchaser's request and expense at Glen Dimplex's then-current rates for such services.
- 5) Glen Dimplex will not be responsible for, and the limited warranty services shall not include, any expense incurred for installation or removal of the product or part (or any replacement product or part) or any labour or transportation costs. Such costs shall be the purchaser's responsibility.

#### *What Glen Dimplex and its dealers and service agents are also not responsible for:*

In no event will Glen Dimplex, or its directors, officers, or agents, be liable to the purchaser or any third party, whether in contract, in tort, or on any other basis, for any indirect, special, punitive, exemplary, consequential, or incidental loss, cost, or damage arising out of or in connection with the sale, maintenance, use, or inability to use the product, even if Glen Dimplex or its directors, officers, or agents have been advised of the possibility of such losses, costs or damages, or if such losses, costs, or damages are foreseeable. In no event will Glen Dimplex, or its officers, directors, or agents be liable for any direct losses, costs, or damages that exceed the purchase price of the product. Some jurisdictions do not allow the exclusion or limitation of incidental or consequential damages, so the above limitation or exclusion may not apply to the purchaser.

## Warranty

Contact our friendly customer service team for technical and troubleshooting support. Make sure you have your sales receipt, location of purchase, and the model and serial number of your product.

Glen Dimplex Benelux B.V.  
Saturnus 8  
8448 CC Heerenveen  
The Netherlands

PO Box 219  
NL-8440 AE Heerenveen  
The Netherlands

T. +31(0)513 656500  
E. [info@dimplex-fires.eu](mailto:info@dimplex-fires.eu)

# Dimplex

Handleiding voor de eigenaar  
Model: Sierra 48" | 60" | 72"

EN / **NL** / DE / FR / PL / IT / ES / TR

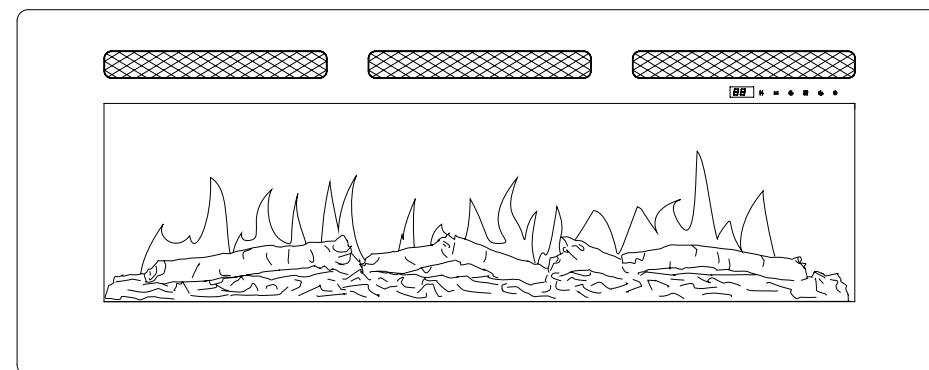

Veiligheidsinformatie voor de consument: lees deze handleiding alstublieft goed door voordat u het apparaat installeert en gebruikt. Het niet opvolgen van deze gebruiksaanwijzing kan mogelijk resulteren in elektrische schokken, brandgevaar en/of letsel, en leidt tot verval van de garantie.

Om de complete reeks Dimplex-producten te zien. Deze instructie kan ook gedownload worden van onze website.

**CE** Het product voldoet aan de Europese veiligheidsnormen en aan de Europese standaard voor elektromagnetische compatibiliteit (EMC). Daarin worden de belangrijkste eisen van de EEG-richtlijnen vastgelegd



## Inhoudsopgave

Welkom  
BELANGRIJKE AANWIJZINGEN  
Montage  
Bediening  
Onderhoud  
Problemen oplossen  
Garantie  
Technische ondersteuning

### In deze handleiding toegepaste conventies:

! **N.B.:** Methoden en technieken die door ons belangrijk genoeg geacht worden.

⚠ **LET OP:** Methoden en technieken die, indien zij niet zorgvuldig worden gevolgd, tot schade aan het apparaat zullen leiden.

⚠ **WAARSCHUWING:** Methoden en technieken die, indien zij niet zorgvuldig worden gevolgd, de gebruiker blootstellen aan risico's met ernstige verwondingen of de dood tot gevolg.

## Welkom

NL

Dank u en van harte gefeliciteerd met de aankoop van een elektrische haard van Dimplex, de wereldleider in elektrische haarden.

Noteer uw model- en serienummer voor als u deze later nodig heeft: het model- en serienummer staat op het "etiket model- en serienummer" van uw haard.

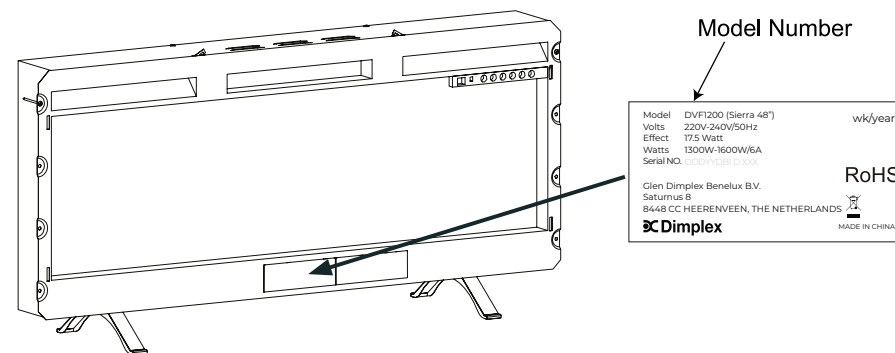

⚠ **LET OP:** Lees alle aanwijzingen en waarschuwingen aandachtig door voordat u met de montage begint. Het niet opvolgen van deze aanwijzingen kan leiden tot elektrische schokken of brandgevaar en leidt tot verval van de garantie.



## U HOEFT NIET TERUG NAAR DE WINKEL

Vragen over de bediening of montage? Onderdeelgegevens nodig?  
Product valt onder fabrieksgarantie?

Neem contact met ons op via:

Glen Dimplex Benelux B.V.  
Saturnus 8  
8448 CC Heerenveen  
Nederland

Postbus 219  
8440 AE Heerenveen  
Nederland

T. +31(0)513 656500  
E. info@dimplex-fires.eu

Voor probleemoplossing en technische ondersteuning

## BELANGRIJKE AANWIJZINGEN

Lees deze handleiding door voordat u de elektrische haard gaat installeren of gebruiken. Houdt u steeds aan de waarschuwingen en veiligheidsinstructies in deze gebruiksaanwijzing. Bij het gebruik van elektrische apparaten moeten steeds de elementaire voorzorgsmaatregelen nageleefd worden ter voorkoming van het risico van brand, elektrische schokken:

- Kinderen jonger dan 3 jaar uit de buurt houden, tenzij ze onder voortdurend toezicht staan.
- Kinderen tussen 3 en 8 jaar mogen het apparaat uitsluitend aan- en uitschakelen mits dit voor normaal gebruik geplaatst of geïnstalleerd is en mits ze toezicht of instructie hebben ontvangen voor een veilig gebruik van het apparaat en zich bewust zijn van de bijbehorende risico's. Kinderen tussen 3 en 8 jaar mogen het apparaat niet in het stopcontact steken, instellen of schoonmaken of andere onderhoudswerkzaamheden uitvoeren.
- Als de stroomkabel beschadigd is, moet deze worden vervangen door de fabrikant c.q. diens onderhoudsdienst of door andere hiervoor gekwalificeerde personen. Dit om gevaarlijke situaties te voorkomen.

**⚠ WAARSCHUWING:** Om oververhitting te voorkomen mag de verw warmer niet afgedekt worden.

- Gebruik deze verw warmer niet in de nabije omgeving van een bad, douche of zwembad.
- De verw warmer mag niet rechtstreeks onder een stopcontact geplaatst worden.
- Gebruik deze verw warmer niet in combinatie met een programmeerschakeling, timer, aparte afstandsbediening of een ander apparaat dat de verw warmer automatisch aanzet, want dit leidt tot brandgevaar als de verw warmer afgedekt is of onjuist geplaatst is.
- Er is sprake van een risico als het apparaat dichtbij gordijnen of andere brandbare materialen geplaatst wordt.

**⚠ LET OP:** Sommige onderdelen van dit product kunnen zeer heet worden en brandwonden veroorzaken. Met name dient men voorzichtig te zijn waar kinderen of kwetsbare personen aanwezig zijn.

- Gebruik deze verw warmer niet wanneer deze gevallen is.
- Niet gebruiken in geval van zichtbare tekenen van schade aan de verw warmer.
- Gebruik deze verw warmer op een stabiel horizontaal oppervlak of bevestig deze aan de wand (indien van toepassing).

BEWAAR DEZE AANWIJZINGEN

## BELANGRIJKE AANWIJZINGEN

**⚠ LET OP:** Om gevaarlijke situaties door het onbedoeld resetten van de thermische beveiliging te voorkomen, moet dit apparaat geen stroom krijgen via een externe schakelinrichting, zoals een timer, of worden aangesloten op een stroomkring die door het nutsbedrijf regelmatig wordt aan- en uitgeschakeld.

- Dit apparaat mag worden gebruikt door kinderen van 8 jaar en ouder en door mensen met lichamelijke, zintuiglijke of geestelijke beperkingen of met gebrek aan ervaring en kennis. Ze moeten dan wel onder toezicht staan of instructies hebben gekregen voor een veilig gebruik van het apparaat en begrijpen welke gevaren dit met zich mee kan brengen. Kinderen mogen niet met het apparaat spelen. Schoonmaak en onderhoud mogen door kinderen alleen onder toezicht worden uitgevoerd. De vaste bedrading moet voorzien zijn van een onderbrekingsschakelaar.

**⚠ WAARSCHUWING:** Het apparaat is voorzien van het waarschuwingssymbool waarmee duidelijk gemaakt wordt dat het apparaat niet afgedekt mag worden, of het apparaat is voorzien van een etiket "Niet afdekken". Het warmte-uitlaatrooster bovenop het apparaat mag absoluut niet worden afgedekt of geblokkeerd; het onbedoeld afdekken van het apparaat zal leiden tot oververhitting. Plaats geen materialen of kleding op het apparaat, bijvoorbeeld bij gordijnen of meubilair, want dit kan leiden tot oververhitting en brandgevaar.

In geval van een storing dient de verw warmer te worden losgekoppeld. Haal het apparaat uit het stopcontact wanneer het lange tijd niet gebruikt wordt. Het stroomsnoer moet rechts naast de verw warmer worden gelegd, uit de buurt van de warmte-uitlaat onderaan het apparaat.

Hoewel dit apparaat aan de veiligheidsnormen voldoet, adviseren wij het niet te gebruiken op hoogpolige vloerbedekking of tapijten.

**VOORZICHTIG**  
GEVAAR VOOR ELEKTRISCHE SCHOKKEN  
NIET OPENEN  
AAN DE BINNENZIJDE GEEN GEBRUIKERSONDERHOUD

## Specificaties

### Elektrische

|            |                |
|------------|----------------|
| spanning:  | 220V~240V 50Hz |
| watt:      | 1300~1600 watt |
| Amp:       | 6-7 A          |
| Bedrading: | Stekker        |
| Lamptype:  | LED            |

### Afmetingen

|                      |         |
|----------------------|---------|
| Sierra 48"           |         |
| Breedte:             | 1046 mm |
| Hoogte:              | 460 mm  |
| Hoogte incl. voeten: | 547 mm  |
| Diepte:              | 133 mm  |
| Diepte incl. voeten: | 279 mm  |
| Gewicht:             | 18,5 kg |

|                      |         |
|----------------------|---------|
| Sierra 60"           |         |
| Breedte:             | 1318 mm |
| Hoogte:              | 460 mm  |
| Hoogte incl. voeten: | 547 mm  |
| Diepte:              | 133 mm  |
| Diepte incl. voeten: | 279 mm  |
| Gewicht:             | 28,9 kg |

|                      |         |
|----------------------|---------|
| Sierra 72"           |         |
| Breedte:             | 1626 mm |
| Hoogte:              | 460 mm  |
| Hoogte incl. voeten: | 547 mm  |
| Diepte:              | 133 mm  |
| Diepte incl. voeten: | 279 mm  |
| Gewicht:             | 35,3 kg |

## Montage

NL

### AARDINGSINSTRUCTIES

- Dit product is voorzien van een snoer met een aardgeleider en een geaarde stekker. De stekker dient verbonden te worden met een geschikt stopcontact dat correct geplaatst en geaard is in overeenstemming met alle plaatselijke voorschriften en verordeningen.
- Deze verwarmers zijn bestemd voor gebruik bij 220-240 V.
- Een zekeringgroep van 10 A, 220-240 V is noodzakelijk.

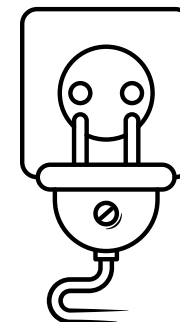

Aansluiting op een aparte groep heeft de voorkeur, maar is niet in alle gevallen noodzakelijk. Een eigen schakeling is vereist wanneer na montage blijkt dat de stroomonderbreker of zekering regelmatig doorslaat tijdens het gebruik van de verwarmers. Extra apparaten op dezelfde groep kunnen de stroomsterkte van de stroomonderbreker overschrijden.

- ⚠ **WAARSCHUWING:** De bedrading van elektrische stopcontacten moet voldoen aan de plaatselijke bouwvoorschriften en andere toepasselijke voorschriften ter voorkoming van het risico op brand, elektrische schokken of letsel aan personen.

## Bediening

Deze haard kan worden bediend door middel van een afstandsbediening of een aanraakscherm. Wanneer de haard correct aangesloten is op een geaard elektrisch stopcontact, controleer dan of de handmatige aan/uitschakelaar aan de rechterkant van de haard in de stand "AAN" staat.

Wanneer de haard aangezet wordt, dan zullen het digitale display en de bedieningssymbolen op het glazen frontpaneel oplichten. Als er binnen 10 seconden geen knop of symbool ingedrukt wordt, zullen de bedieningselementen uitgeschakeld worden, doordat eerst het digitale display uitgaat en vervolgens de symbolen. Om de bedieningselementen weer aan te zetten, kunt u op een willekeurige knop op de afstandsbediening drukken of een symbool aanraken op het glazen frontpaneel.

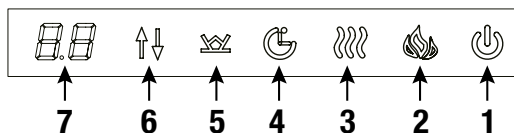

1. Stroom AAN/UIT
2. Vlamregeling
3. Warmte AAN/UIT
4. Timer
5. Gloeibed
6. Niveauselectie
7. Digitaal display

**! N.B.:** De verwarmers op uw haard kan bij het eerste gebruik mogelijk een flauwe, onschadelijke geur verspreiden. Deze geur treedt normaal op bij de eerste verhitting van binnenste delen van de verwarmers; dit gebeurt alleen bij het eerste gebruik.

### NOODONDERBREKER

**! N.B.:** Binnenin de verwarmers bevindt zich een noodonderbreker in geval van oververhitting. Als de verwarmers oververhit mocht raken, dan zorgt deze onderbreker dat de stroom uitgeschakeld wordt.

Deze kan gereset worden door het apparaat los te koppelen en vijf minuten te wachten alvorens het apparaat weer aan te zetten.

**⚠ LET OP:** Als u de verwarmers steeds opnieuw moet resetten, ontkoppel deze dan en bel de technische dienst op nummer +31(0) 513 656500 of e-mail: [info@dimplex-fires.eu](mailto:info@dimplex-fires.eu).

## Bediening

NL

### STROOM AAN/UIT

De AAN/UIT-knop schakelt de haard AAN en UIT. Wanneer de haard UIT staat, wordt door een druk op de AAN/UIT-knop op de afstandsbediening of het aanraken van het symbool op het glazen frontpaneel de haard ingeschakeld. Als de AAN/UIT-knop binnen 10 seconden opnieuw ingedrukt wordt, wordt de haard uitgeschakeld. Wanneer de bedieningselementen inactief zijn, druk tweemaal om de haard UIT te zetten. Met de eerste druk op de AAN/UIT-knop gaat het aanraakscherm met de symbolen aan. Met de tweede druk wordt het bedieningselement actief.

De haard heeft een ingebouwde geheugenfunctie. Wanneer de haard weer aangezet wordt, toont het display de laatst geselecteerde functie en begint het bij de laatst gebruikte instellingen (behalve de timer). Wanneer de haard losgekoppeld wordt van de netvoeding, start deze weer op met de standaardinstellingen.

### VLAMREGELING

Door middel van deze knop worden de vlammen AAN gezet, wordt de vlamkleur gewijzigd, en worden de vlammen weer UIT gezet. Druk herhaaldelijk op de vlamknop om de 7 kleuropties te doorlopen (L8, L7, L6, L5, L4, L3, L2), de optie roterende kleuren (L1) en de vlammen UIT te zetten.

Wanneer L8, L7...of L2 wordt weergegeven, drukt u op de knop Niveauselectie voor het wijzigen van de helderheid van de vlammen, namelijk: 3- hoog, 2-middel en 1-laag. Houd het vlammsymbool 5 seconden vast om het geluid van de vlammen AAN of UIT te zetten.

### WARMTE AAN/UIT

Met een druk op de knop Warmte wordt de verwarmers aan- of uitgezet.

Met Warmte AAN en met de weergegeven ingestelde temperatuur drukt u herhaaldelijk op de knop Niveauselectie om de 11 temperatuurinstellingen te doorlopen: 27°C, ON, 18°C, 19°C, 20°C, 21°C, 22°C, 23°C, 24°C, 25°C, 26°C.

"ON" betekent dat de verwarmers continu in werking is.

### Functie activeren en deactiveren verwarmers:

Klik op het aanraakscherm op het symbool Warmte en houd dit 10 seconden lang ingedrukt. Het gloeibed zal 6 maal knipperen ten teken dat de verwarmingsfunctie uitgeschakeld is. Wanneer de warmte uitgeschakeld is, zal bij een druk op de knop Warmte het gloeibed knipperen, maar de verwarmers zal niet aangaan. Klik op het symbool Warmte en houd dit 10 seconden lang ingedrukt om de verwarmers weer aan te zetten.

**! N.B.:** Deze functie kan niet geregeld worden met de afstandsbediening.

### TIMERINSTELLING

Houd het timersymbool 5 seconden lang ingedrukt; het warmtesymbool gaat knipperen. Nu kan TuyaSmart via Bluetooth verbinding maken met de haard. De knop Timer wordt gebruikt voor het activeren of deactiveren van de sleep-timer.

Met een druk op de knop Timer wordt de timer ingeschakeld en verschijnt de melding '8h' op het display. Wanneer u de knop Timer binnen 10 seconden nogmaals indrukt, wordt de timer uitgeschakeld. Om de tijd in te stellen, gebruik de toets Niveauselectie om de gewenste tijd te selecteren. De volgende opties zijn mogelijk: 8u-1u-2u-3u-4u-5u-6u-7u.

Na afloop van de geselecteerde tijd wordt de haard uitgeschakeld. Wanneer u de haard met de hoofdknop uitzet, wordt een eventuele timerinstelling gewist.

### GLOEIBED

Met de knop Gloeibed wordt het gloeibed ingesteld door de zeven kleur- opties te doorlopen: roterende kleuren 'd1' en smeulende sintels (variërende helderheid); optie 'd9'. Wanneer 'd8' tot en met 'd2' weergegeven worden, zorgt de knop Niveauselectie voor aanpassing van de helderheid van het gloeibed tussen 3-hoog, 2- middel en 1-laag.

### KNOP NIVEAUSELECTIE

De knop Niveauselectie wordt gebruikt voor het aanpassen van de warmte-instelling evenals de helderheid van vlammen en gloeibed, en de timerinstelling. Zie voor meer informatie de desbetreffende paragraaf.

### Afstandsbediening

Verwijder het batterijdeksel aan de achterzijde van de afstandsbediening door dit omlaag te schuiven en plaats 2 x AAA batterijen; zorg ervoor dat de batterijen correct geplaatst zijn. Plaats het batterijdeksel terug. Om met de afstandsbediening te werken zorgt u dat de stekker van de haard in het stopcontact zit en dat de AAN/UIT-schakelaar op de haard in de stand AAN staat. Telkens wanneer de haard een signaal van de afstandsbediening ontvangt, knippert het gloeibed eenmaal. Het knippert niet bij het aan- en uitschakelen. Richt de afstandsbediening recht naar de haard toe en druk op de daarvoor bestemde knop om de haard te bedienen. De afstandsbediening heeft een geheugenfunctie, zodat de haard herstart wordt met de laatst gebruikte instellingen, met uitzondering van de "Sleep-timer"-functie.

### Instellen van de huidige tijd op de afstandsbediening

Druk op de knop  en houd deze 5 seconden vast om naar de instelling huidige tijd te gaan. Nu gaat  knipperen. U kunt op de knop  of  drukken om de huidige weekday in te voeren, 1 tot en met 7 is optioneel. En druk op de knop  of  om het uur van de huidige tijd in te voeren, 0 tot en met 23 is optioneel. Druk dan op de knop  of  om de minuut van de huidige tijd in te voeren, 0 tot en met 59 is optioneel. Voorbeeld: de huidige tijd is vrijdag 20:42 uur en de afstandsbediening geeft het volgende weer (fig. 2). Geen actie gedurende 5 seconden of druk op de knop  om de huidige tijd te bevestigen.

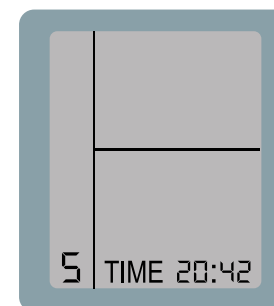
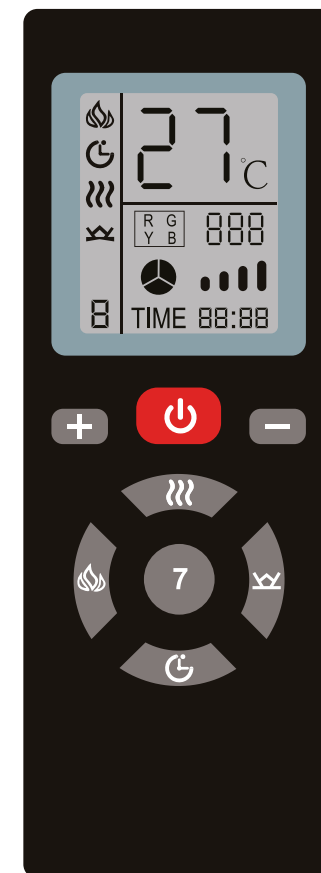











fig.2



### 7-daagse timerfunctie

**! LET OP: Let erop dat de huidige tijd goed ingesteld is, anders zal de werkelijke tijd van de 7-daagse timerfunctie ook afwijken van wat u heeft ingesteld.**

Druk op de knop  en houd deze 5 seconden vast om naar de 7-daagse timerfunctie te gaan. Nu gaan , ,  knipperen. U kunt op de knop  of  drukken om de gewenste weekdag in te voeren, 1 tot en met 7 is optioneel. En druk op de knop  om de temperatuur in te stellen wanneer de haard aangaat, 18-27 en "ON" (AAN) is optioneel, ON betekent dat de verwarming aanblijft. En druk op de knop  om de tijd (uur) in te voeren voor het inschakelen van de haard, 0 tot en met 23 is optioneel. En druk op de knop  om de tijd (uur) in te voeren voor het uitschakelen van de haard, 0 tot en met 23 is optioneel. Voorbeeld: als de temperatuur 26°C is wanneer de haard op dinsdag om 19.00 uur moet worden aangezet, en op woensdag om 8.00 uur moet worden uitgezet, dan wordt op de afstandsbediening het volgende weergegeven (afb. 3 en afb. 4).

Geen actie gedurende 5 seconden of druk op de knop  om de 7-daagse timerfunctie te bevestigen.

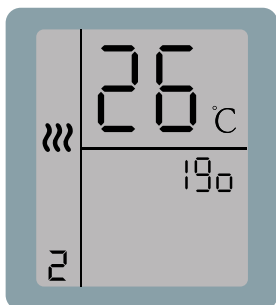

fig.3

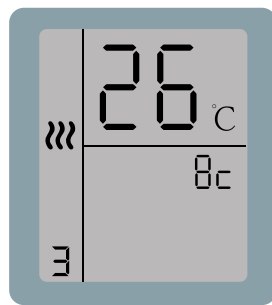





fig.4













Met deze hoofdknop wordt de haard aan- en uitgezet. De knop heeft een geheugen: door eenmaal drukken op de hoofdknop wordt het apparaat aangezet. Door nogmaals op de hoofdknop te drukken wordt het apparaat uitgezet.







Met de verwarmerknop wordt de verwarming aan- en uitgezet. Door eenmaal indrukken van de verwarmerknop wordt de verwarming aangezet,  en  gaan knipperen, druk op de knop  of  knop om de gewenste temperatuur in te stellen. 18- 27 en "ON" (AAN) is optioneel, ON betekent dat de verwarming aanblijft.



Door eenmaal op de vlamknop te drukken, gaan  en  knipperen, druk op de knop  of  knop om de gewenste vlamkleur in te stellen, de weergave op de afstandsbediening  verandert dienovereenkomstig.





Door nogmaals op de vlamknop te drukken, gaan  en  knipperen, druk op de knop  of  om de gewenste vlamhelderheid in te stellen. (hoog , middel , laag ). Houd het vlamsymbool 5 seconden vast om het geluid van de vlammen AAN of UIT te zetten.



Door eenmaal op de gloeibedknop te drukken, gaan  en  knipperen, druk op de knop  of  knop om de gewenste gloeibedkleur in te stellen, de weergave op de afstandsbediening verandert  dienovereenkomstig.

Door nogmaals op de gloeibed knop te drukken, gaan  en  knipperen, druk op de knop  of  om de gewenste helderheid van het gloeibed in te stellen. (hoog , middel , laag ).



Door eenmaal op de timerknop te drukken, gaan  en  knipperen, druk op de knop  of  om de gewenste tijden in te stellen. 1-8 uur en "OFF" (UIT) is optioneel.



Met de zevende knop wordt de 7-daagse timerfunctie aan- of uitgezet.

### INSTALLATIE van TuyaSmart Life

Er zijn 2 manieren om TuyaSmart te installeren;

1. Zoek in de app-store van uw mobiel op "TuyaSmart Life" en download en installeer de app.
2. Scan de onderstaande QR-code met uw mobiele telefoon.



### Bluetooth-instelling en bediening haard

1. Maak een account aan en log in (Afb. 1)
2. Wanneer u ingelogd bent, zal de app automatisch de haard opzoeken en toevoegen aan de app (afb. 2). Klik op "Go to add" om in te voeren in Afb. 3. Klik op "NEXT" om naar afb. 4 te gaan. Klik op "Done" om de Bluetooth-instelling af te ronden.
3. Nu bevindt u zich in het interface zoals aangegeven in Afb. 5. U kunt de haard bedienen via TuyaSmart.

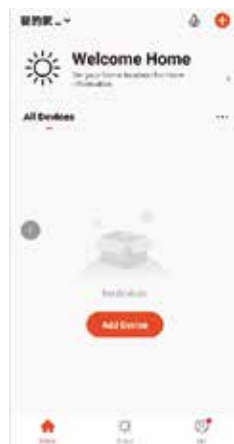

FIG.1



FIG.2

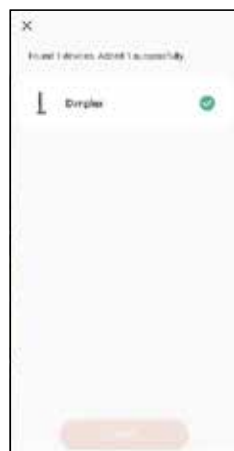

FIG.3



FIG.4



FIG.5

Reinig de metalen oppervlakken met behulp van een vochtige, schone zachte doek. Gebruik GEEN koperglans of huishoudelijke schoonmaakmiddelen: dergelijke producten zullen de metalen oppervlakken beschadigen.

- De motoren van de ventilator en vlamgenerator zijn voor een langere levensduur al gesmeerd en behoeven niet verder te worden gesmeerd. Wel wordt aanbevolen de ventilator/verwarmer en de luchtinlaat/uitlaatopeningen periodiek te reinigen en/of te stofzuigen. De verwarmer moet regelmatig worden gereinigd en gecontroleerd, afhankelijk van de omstandigheden, minimaal eenmaal per jaar.

**⚠ WAARSCHUWING:** Eventuele elektrische reparaties aan dit apparaat moeten uitgevoerd worden door een bevoegde elektricien in overeenstemming met de landelijke en plaatselijke voorschriften.

**⚠ WAARSCHUWING:** Ontkoppel de stroom door de stekker uit het stopcontact te halen en laat de verwarmer eerst afkoelen voordat u het apparaat onderhoudt of schoonmaakt, ter voorkoming van het risico op brand, elektrische schokken of letsel.

**! N.B.:** Wanneer de verwarmer niet in gebruik is, dient deze te worden bewaard op een droge en veilige plaats om beschadiging te voorkomen. De voedingskabel moet correct bewaard worden om te voorkomen dat deze in contact komt met hete of scherpe voorwerpen.

## Onderhoud



Wegwerpen van gebruikte batterijen

Batterijen kunnen stoffen bevatten die gevaarlijk zijn voor het milieu en de gezondheid.

- Dit symbool op de batterij en/of verpakking geeft aan dat gebruikte batterijen niet als huishoudelijk afval mogen worden afgevoerd. In plaats daarvan moeten ze voor hergebruik naar het daarvoor bestemde inzamelpunt worden gebracht.
- Door te zorgen dat de gebruikte batterijen correct worden afgevoerd helpt u mee om de potentiële negatieve gevolgen voor het milieu en de gezondheid te voorkomen. Hergebruik van materialen helpt bij het behoud van natuurlijke hulpbronnen.

**⚠ LET OP:** Niet gebruiken als het netsnoer van de verw warmer beschadigd is. Het gebruik in deze gevallen kan gevaarlijk zijn. In geval van beschadiging moet het netsnoer vervangen worden door de fabrikant of diens geautoriseerde dealer.

Voor meer informatie over inzameling en hergebruik van gebruikte batterijen kunt u contact opnemen met uw gemeente of afvalbedrijf of de winkel waar u dit artikel gekocht heeft.

### MILIEUBESCHERMING



Voor elektrische producten die binnen de Europese Unie verkocht worden - Aan het eind van de levensduur van het elektrische product mag dit niet met het huishoudelijk afval worden afgevoerd. Waar mogelijk moeten de producten worden hergebruikt. Vraag uw lokale overheid of de retailer om advies over de recycling in uw land.

## Problemen oplossen

NL

| Storings-code | Oorzaak storing                 | Oplossing  |
|---------------|---------------------------------|--|
| E1            | De verw warmer raakt oververhit | Bel de technische dienst.  |
| E2            | Thermistor is defect.           | Bel de technische dienst.  |
| E3            | De verw warmer werkt niet.      | Als de luchtinlaten vuil of verstopt zijn. Ontkoppel de netvoeding, verwijder stof en gruis uit de luchtinlaat. Wacht 5 minuten, steek in stopcontact en zet de verw warmer aan. Als de verw warmer nog steeds niet werkt, bel dan de technische dienst. |



### Beperkte garantie van twee jaar

#### *Producten waarop deze beperkte garantie van toepassing is*

Deze beperkte garantie geldt voor uw nieuw aangeschafte Dimplex Fires. Deze beperkte garantie geldt uitsluitend voor in Europa aangeschafte producten. Deze beperkte garantie geldt uitsluitend voor de originele koper van het product en is niet overdraagbaar.

#### *Producten die zijn uitgesloten van deze beperkte garantie*

Gloeilampen vallen niet onder deze beperkte garantie en vallen onder de uitsluitende verantwoordelijkheid van de eigenaar/koper.

#### *Wat door deze beperkte garantie gedekt wordt, en voor hoe lang*

De producten die onder deze beperkte garantie vallen, zijn vóór verzending getest en gecontroleerd en Glen Dimplex garandeert, onverminderd de bepalingen van deze garantie, dat deze producten vrij zijn van materiaal- en uitvoeringsgebreken gedurende een periode van 2 jaar met ingang van de datum van eerste aanschaf van dit product. De beperkte garantietermijn van 2 jaar geldt ook voor eventuele stilzwijgende garanties waarvan op grond van toepasselijk recht sprake kan zijn. In sommige rechtsgebieden geldt geen beperking van de looptijd van een stilzwijgende garantie, waardoor de bovenstaande beperking mogelijk niet van toepassing is op de koper.

#### *Wat niet onder deze beperkte garantie valt*

Deze beperkte garantie geldt niet voor producten die gerepareerd zijn (uitgezonderd door Glen Dimplex of haar geautoriseerde servicevertegenwoordigers) of die anderszins gewijzigd zijn. Deze beperkte garantie geldt evenmin voor gebreken die voortvloeien uit misbruik, oneigenlijk gebruik, ongeval, nalatigheid, onjuiste montage, onjuist onderhoud of onjuiste hantering, of gebruik met een onjuiste elektrische voeding.

#### *Wat u moet doen om aanspraak te maken op service onder deze beperkte garantie*

Gebreken moeten bij de technische dienst worden gemeld op tel. +31(0) 513 656500 of via [info@dimplex-fires.eu](mailto:info@dimplex-fires.eu). Houd het bewijs van aankoop, catalogus/model- en serienummers bij de hand tijdens het bellen. Voor service onder de beperkte garantie is een bewijs van aankoop van het product vereist.

#### *Wat Glen Dimplex zal doen in geval van een defect*

Indien een product of onderdeel dat onder deze beperkte garantie valt gedurende de beperkte garantietermijn van 2 jaar een materiaal- of ontwerpgebrek blijkt te hebben, heeft u de volgende rechten:

- 1) Glen Dimplex zal naar eigen inzicht het gebrekkige product of onderdeel kosteloos repareren of vervangen. Indien Glen Dimplex niet in staat is het product of onderdeel te repareren of te vervangen, of indien reparatie of vervanging commercieel niet haalbaar is of niet voldoende tijdig kan plaatsvinden, dan kan Glen Dimplex besluiten in plaats van reparatie of vervanging de aanschafprijs van het product of onderdeel terug te betalen.
- 2) Service onder de beperkte garantie wordt uitsluitend uitgevoerd door dealers of servicevertegenwoordigers van Glen Dimplex die geautoriseerd zijn voor het verlenen van de service onder de beperkte garantie.
- 3) De koper is verantwoordelijk voor het verwijderen en het vervoer van het product of onderdeel (alsmede een eventueel gerepareerd of vervangend product of onderdeel) van en naar de vestigingsplaats van de geautoriseerde dealer of servicevertegenwoordiger.
- 4) Deze beperkte garantie geeft de koper geen recht op service op locatie of in huis. Service op locatie of in huis kan op verzoek en voor rekening van de koper verleend worden tegen de geldende tarieven van Glen Dimplex voor dergelijke diensten.
- 5) Glen Dimplex is niet verantwoordelijk voor eventuele uitgaven voor montage of verwijdering van het product of onderdeel (of een eventueel vervangend product of onderdeel) of eventueel arbeidsloon of vervoerskosten, en deze zaken vallen niet onder de services van de beperkte garantie. Deze kosten vallen onder de verantwoordelijkheid van de koper.

#### *Glen Dimplex en diens dealers en servicevertegenwoordigers zijn evenmin verantwoordelijk in volgende gevallen:*

In geen geval is Glen Dimplex of diens bestuurders, functionarissen of agenten jegens de koper of een derde aansprakelijk uit verbintenis of onrechtmatige daad of op enige andere grondslag voor de vergoeding van indirecte, bijzondere, als straf opgelegde of voorbeeldstellende schade, gevolgschade of incidentele schade welke voortvloeit uit of verband houdt met de verkoop, het onderhoud, het gebruik of het niet kunnen gebruiken van het product, zelfs indien Glen Dimplex of diens bestuurders, functionarissen of agenten op de hoogte waren van de mogelijkheid van dergelijke verliezen, kosten of schade of indien dergelijke verliezen, kosten of schade voorzienbaar waren. In geen geval is Glen Dimplex of diens functionarissen, bestuurders of agenten aansprakelijk voor rechtstreekse verliezen, kosten of schade die de aanschafprijs van het product overstijgen. In sommige rechtsgebieden is uitsluiting of beperking van incidentele schade of gevolgschade niet toegestaan, zodat de eerdergenoemde beperking of uitsluiting mogelijk niet op de koper van toepassing is.

## Garantie

Neem contact op met ons klantenserviceteam voor technische ondersteuning en probleemoplossing. Zorg ervoor dat u uw aankoopbewijs, de plaats van aankoop en het model- en serienummer van uw product bij de hand heeft.

Glen Dimplex Benelux B.V.  
Saturnus 8  
8448 CC Heerenveen  
Nederland

Postbus 219  
8440 AE Heerenveen  
Nederland

T. +31(0)513 656500  
E. info@dimplex-fires.eu

# Dimplex

Benutzerhandbuch  
Modell: Sierra 120 | 150 | 180

EN / NL / **DE** / FR / PL / IT / ES / TR

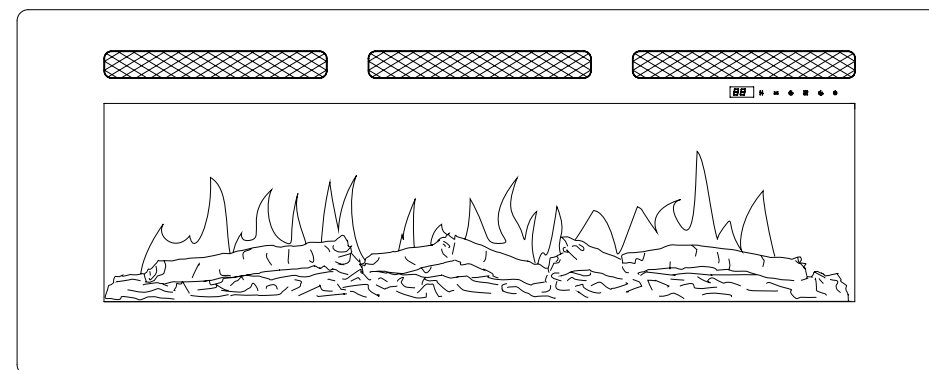

Sicherheitshinweis für den Verbraucher: Bitte lesen Sie diese Anleitung, bevor Sie das Gerät installieren und in Betrieb nehmen. Die Nichtbeachtung dieser Anweisungen kann zu einem möglichen elektrischen Schlag, zu Brandgefahr und/oder zu Verletzungen führen und führt zu einem Erlöschen der Garantie.

Auf unserer Website finden Sie die gesamte Produktpalette von Dimplex. Dort können Sie diese Anleitung auch herunterladen.



Das Produkt entspricht den europäischen Sicherheitsnormen und der europäischen Norm für elektromagnetische Verträglichkeit (EMV). Diese decken die grundlegenden Anforderungen der EWG-Richtlinien ab.

## Inhaltsverzeichnis

Willkommen  
WICHTIGE HINWEISE  
Installation  
Betrieb  
Wartung  
Fehlersuche  
Garantie  
Technische Unterstützung

### In diesem Handbuch verwendete Symbole:

! **HINWEIS:** Als wichtig erachtete Verfahren und Techniken

⚠ **ACHTUNG:** Verfahren und Techniken, die zu Schäden am Gerät führen, wenn sie nicht sorgfältig befolgt werden

⚠ **WARNUNG:** Verfahren und Techniken, die, wenn sie nicht sorgfältig befolgt werden, schwerwiegende Folgen haben.

## Willkommen

DE

Vielen Dank und herzlichen Glückwunsch, dass Sie sich für den Kauf eines Elektrokamins von Dimplex, dem Weltmarktführer für elektrische Kamine, entschieden haben.

Bitte notieren Sie sich Ihre Modell- und Seriennummer für spätere Nachfragen: die Modell- und Seriennummern finden Sie auf dem Modell- und Seriennummerschild Ihres Kamins.

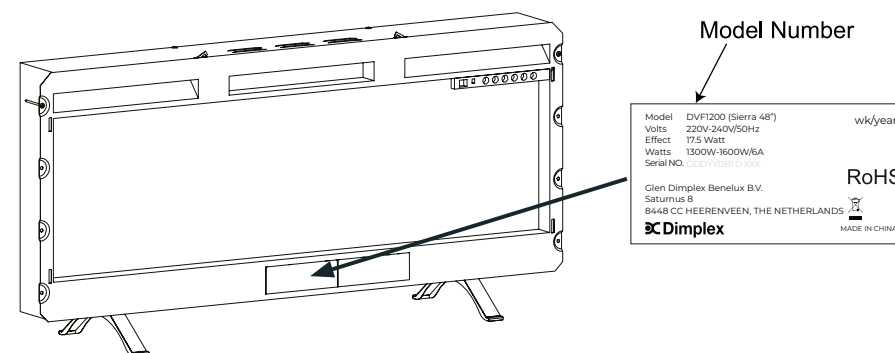

⚠ **ACHTUNG:** Lesen Sie alle Anweisungen und Warnhinweise sorgfältig durch, bevor Sie mit der Installation beginnen. Die Nichtbeachtung dieser Anweisungen kann zu einem möglichen elektrischen Schlag oder Brand führen und führt zum Erlöschen der Garantie.



## SIE MÜSSEN KEINEN HÄNDLER AUFSUCHEN

Fragen zur Bedienung oder Montage? Benötigen Sie Informationen zu Einzelteilen? Produkt mit Herstellergarantie?

Kontaktieren Sie uns unter:

Glen Dimplex Benelux B.V.  
Saturnus 8  
8448 CC HEERENVEEN  
Niederlande

PO Box 219  
NL-8440 AE Heerenveen  
Niederlande

Tel.: +31 (0)513 656500  
E-Mail: [info@dimplex-fires.eu](mailto:info@dimplex-fires.eu)

für Fehlersuche und technische Unterstützung

Lesen Sie dieses Handbuch, bevor Sie den Elektrokamin installieren oder benutzen. Befolgen Sie stets die Warn- und Sicherheitshinweise in diesem Handbuch. Bei der Verwendung elektrischer Geräte sollten immer die folgenden grundlegenden Vorsichtsmaßnahmen beachtet werden, um die Brandgefahr, die Gefahr eines elektrischen Schlags oder einer Beschädigung zu verringern:

- Kinder unter drei Jahren sollten ferngehalten werden, es sei denn, sie sind unter ständiger Beaufsichtigung.
- Kinder ab drei Jahren und jünger als acht Jahre dürfen das Gerät nur dann ein- und ausschalten, wenn es in der vorgesehenen normalen Gebrauchslage platziert oder installiert ist und sie beaufsichtigt werden oder bezüglich des sicheren Gebrauchs des Geräts unterwiesen wurden und die damit verbundenen Gefahren verstanden haben. Kinder ab drei Jahren und jünger als acht Jahre dürfen den Stecker des Geräts nicht einstecken, das Gerät nicht regulieren und reinigen oder Wartungsarbeiten am Gerät durchführen.
- Wenn das Netzkabel beschädigt ist, muss es durch den Hersteller, seinen Kundendienst oder vergleichbar qualifizierte Personen ausgetauscht werden, um Gefahrenquellen auszuschalten.

**⚠️ WARNUNG:** Um eine Überhitzung zu vermeiden, decken Sie das Heizgerät nicht ab.

- Verwenden Sie dieses Heizgerät nicht in der unmittelbaren Umgebung einer Badewanne, einer Dusche oder eines Schwimbeckens.
- Das Heizgerät darf nicht unmittelbar unter einer Steckdose aufgestellt werden.
- Verwenden Sie dieses Heizgerät nicht mit einem Programmierer, einer Zeitschaltuhr, einem separaten Fernbedienungssystem oder einem anderen Gerät, das das Heizgerät automatisch einschaltet, da eine Brandgefahr besteht, wenn das Heizgerät abgedeckt oder falsch positioniert ist.
- Es besteht eine mögliche Brandgefahr bei einer Installation in der Nähe von Vorhängen und anderen brennbaren Materialien.

**⚠️ ACHTUNG:** Einige Teile dieses Produkts können sehr heiß werden und Verbrennungen verursachen. Besondere Vorsicht ist geboten, wenn Kinder und schutzbedürftige Personen anwesend sind.

- Verwenden Sie dieses Heizgerät nicht, wenn es heruntergefallen ist.
- Verwenden Sie das Heizgerät nicht, wenn es sichtbare Anzeichen für eine Beschädigung aufweist.
- Verwenden Sie dieses Heizgerät auf einer waagerechten und stabilen Fläche oder befestigen Sie es bei Bedarf an der Wand.

### BEWAHREN SIE DIESE ANLEITUNG SORGFÄLTIG AUF

**⚠️ ACHTUNG:** Um eine Gefährdung durch versehentliches Rücksetzen des Sicherheitstemperaturbegrenzers zu vermeiden, darf dieses Gerät nicht über eine externe Schaltvorrichtung, wie z. B. eine Zeitschaltuhr, versorgt oder an einen Stromkreis angeschlossen werden, der regelmäßig vom Versorgungsunternehmen ein- und ausgeschaltet wird.

- Dieses Gerät kann von Kindern ab acht Jahren sowie von Personen mit verringerten physischen, sensorischen oder mentalen Fähigkeiten oder Mangel an Erfahrung und Wissen benutzt werden, vorausgesetzt, sie werden beaufsichtigt oder wurden bezüglich des sicheren Gebrauchs des Geräts unterwiesen und haben die daraus resultierenden Gefahren verstanden. Kinder dürfen nicht mit dem Gerät spielen. Die Reinigung und Benutzerwartung darf nicht von Kindern ohne Beaufsichtigung durchgeführt werden. In der festverlegten Leitung ist ein integrierter Trennschalter vorzusehen.

**⚠️ WARNUNG:** Auf dem Gerät ist ein „Do not cover“-Aufkleber („Nicht abdecken“) oder Warnsymbol angebracht, der bzw. das darauf hinweist, dass der Kamin nicht abgedeckt werden darf. Decken Sie das Wärmeaustrittsgitter, das sich oben am Gerät befindet, nicht ab und versperren Sie es nicht, da es sonst zu einer Überhitzung des Geräts kommen kann. Platzieren Sie keine Materialien oder Textilien, z. B. Vorhänge oder Möbel, in der Nähe des Geräts, da dies zu Überhitzung und Brandgefahr führen kann. Ziehen Sie im Falle einer Störung den Netzstecker des Heizgerätes. Ziehen Sie den Netzstecker, wenn Sie das Gerät längere Zeit nicht benötigen. Das Netzkabel muss auf der rechten Seite des Heizgeräts, entfernt vom Heizungsauslass unter dem Gerät, verlegt werden.

Obwohl dieses Gerät den Sicherheitsstandards entspricht, raten wir von der Verwendung auf Hochflorteppichen ab.

**ACHTUNG**  
GEFAHR EINES ELEKTRISCHEN SCHLAGES  
NICHT ÖFFNEN  
KEINE VOM BENUTZER ZU WARTENDEN TEILE IM  
INNEREN

## Spezifikationen:

### Technische Daten

|               |                      |
|---------------|----------------------|
| Netzspannung  | 220 V ~ 240 V, 50 Hz |
| Wärmeleistung | 1300 ~ 1600 W        |
| Amper:        | 6-7 A                |
| Anschluss:    | Stecker              |
| Lichtmodul:   | LED                  |

### Abmessungen

|                |         |
|----------------|---------|
| Sierra 120     |         |
| Breite:        | 1046 mm |
| Höhe:          | 460 mm  |
| Höhe mit Fuß:  | 547 mm  |
| Tiefe:         | 133 mm  |
| Tiefe mit Fuß: | 279 mm  |
| Gewicht:       | 18,5 kg |

|                |         |
|----------------|---------|
| Sierra 150     |         |
| Breite:        | 1318 mm |
| Höhe:          | 460 mm  |
| Höhe mit Fuß:  | 547 mm  |
| Tiefe:         | 133 mm  |
| Tiefe mit Fuß: | 279 mm  |
| Gewicht:       | 28,9 kg |

|                |         |
|----------------|---------|
| Sierra 180     |         |
| Breite:        | 1626 mm |
| Höhe:          | 460 mm  |
| Höhe mit Fuß:  | 547 mm  |
| Tiefe:         | 133 mm  |
| Tiefe mit Fuß: | 279 mm  |
| Gewicht:       | 35,3 kg |

## Installation

DE

### ERDUNGSVORSCHRIFTEN

- Dieses Produkt ist mit einem Kabel ausgestattet, das einen Geräte-Erdungsleiter und einen Erdungsstecker hat. Der Stecker muss in eine geeignete Steckdose eingesteckt werden, die ordnungsgemäß installiert und geerdet ist, und zwar in Übereinstimmung mit allen örtlichen Vorschriften und Verordnungen.
- Dieses Heizgerät ist für den Betrieb mit 220-240 Volt vorgesehen.
- Es ist ein Stromkreis mit 10 Ampere, 220-240 Volt erforderlich.

Ein eigener Stromkreis ist vorzuziehen, aber nicht in allen Fällen notwendig. Ein eigener Stromkreis ist erforderlich, wenn nach der Installation der Stromkreis unterbrochen wird oder die Sicherung regelmäßig durchbrennt, wenn das Heizgerät in Betrieb ist. Zusätzliche Geräte im selben Stromkreis können die Stromstärke der Sicherung überschreiten.

- ⚠️ WARNUNG:** Die Verkabelung der Steckdosen muss den örtlichen Bauvorschriften und anderen geltenden Bestimmungen entsprechen, um die Gefahr von Bränden, Stromschlägen oder Verletzungen zu verringern.

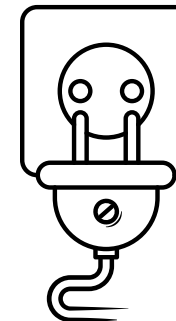

Dieser Kamin kann sowohl über eine Fernbedienung als auch über einen Touchscreen bedient werden. Nachdem die Feuerstelle ordnungsgemäß an eine geerdete Steckdose angeschlossen wurde, stellen Sie sicher, dass der manuelle EIN-/AUS-Schalter, der sich auf der rechten Seite des Kamins befindet, in der Position „EIN“ ist.

Sobald der Kamin eingeschaltet ist, leuchten die Digitalanzeige und die Steuerungssymbole auf der Frontscheibe auf. Wenn innerhalb von 10 Sekunden keine Taste oder kein Symbol gedrückt wird, wird die Kaminsteuerung deaktiviert, indem zuerst die Beleuchtung der Digitalanzeige und dann die der Symbole erlischt. Um die Steuerung wieder zu aktivieren, drücken Sie eine beliebige Taste auf der Fernbedienung oder berühren Sie ein beliebiges Symbol auf der Frontscheibe.

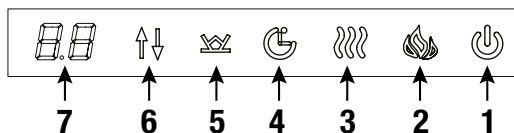

1. Strom EIN/AUS
2. Steuerung der Flamme
3. Heizung EIN/AUS
4. Timer
5. Glutbett
6. Stufenwahl
7. Digitalanzeige

**! HINWEIS:** Die Heizung Ihres Kamins kann bei der ersten Inbetriebnahme einen leichten, unbedenklichen Geruch abgeben. Dieser Geruch wird durch die anfängliche Erwärmung der internen Heizungsteile verursacht und ist völlig normal; er wird später nicht mehr auftreten.

### ABSCHALTSCHALTER

**! HINWEIS:** Im Inneren des Heizgeräts befindet sich ein Abschaltswitch zum Schutz vor Überhitzung. Wenn das Heizgerät überhitzt, schaltet die Abschaltung die Stromversorgung ab.

Zur Wiederinbetriebnahme ziehen Sie den Netzstecker des Geräts und warten 5 Minuten, bevor Sie ihn wieder einstecken.

**! ACHTUNG:** Wenn Sie die Heizung ständig zurücksetzen müssen, ziehen Sie den Netzstecker und kontaktieren Sie den technischen Service. Tel.: +31(0)513 656500 oder E-Mail: info@dimplex-fires.eu

### STROM EIN/AUS

Die EIN-/AUS-Taste schaltet den Kamin EIN und AUS. Wenn der Kamin AUS ist, schalten Sie ihn ein, indem Sie die EIN-/AUS-Taste auf der Fernbedienung drücken oder das Symbol auf der Frontscheibe berühren. Wenn die EIN-/AUS-Taste innerhalb von 10 Sekunden wieder gedrückt wird, schaltet sich der Kamin AUS. Bei inaktiver Steuerung drücken Sie zweimal und der Kamin schaltet sich AUS. Die erste Berührung der EIN-/AUS-Taste auf dem Touchscreen aktiviert die Beleuchtung der Symbole. Beim zweiten mal drücken wird das Bedienelement aktiviert.

Der Kamin hat eine eingebaute Speicherfunktion. Wenn der Kamin wieder eingeschaltet wird, zeigt das Display die zuletzt gewählte Funktion an und beginnt in den zuletzt gewählten Einstellungen (außer Timer). Wenn der Kamin vom Stromnetz getrennt wurde, wird er mit den Standardeinstellungen neu gestartet.

### STEUERUNG DER FLAMME

Mit dieser Taste schalten Sie die Flamme EIN, ändern die Flammenfarbe und schalten die Flamme AUS. Durch mehrmaliges Drücken der Flammentaste, schalten Sie sich durch 7 Farboptionen (L8, L7, L6, L5, L4, L3, L2) und eine Farbrotationsoption (L1) und Flammen AUS.

Drücken Sie die Stufenwahltaste, während die Optionen L8 bis L2 angezeigt werden, um die Helligkeit der Flamme aus den verfügbaren Optionen auszuwählen: 3 – hoch, 2 – mittel und 1 – niedrig. Indem Sie die Flammentaste 5 Sekunden lang gedrückt halten, schalten Sie das Geräusch der brennenden Flamme EIN oder AUS.

### HEIZUNG EIN/AUS

Drücken der Heizungstaste schaltet das Heizgerät EIN und AUS.

Wenn die Heizung eingeschaltet ist und die Solltemperatur angezeigt wird, drücken Sie die Stufenwahltaste mehrmals, um die 11 Temperatureinstellungen zu durchlaufen: 27 °C, ON, 18 °C, 19 °C, 20 °C, 21 °C, 22 °C, 23 °C, 24 °C, 25 °C, 26 °C.

„ON“ bedeutet, dass die Heizung kontinuierlich arbeitet.

## Funktion zum Aktivieren und Deaktivieren der Heizung:

Berühren Sie in der Touchscreen-Steuerung das Heizungssymbol und halten Sie es 10 Sekunden lang gedrückt. Das Glutbett blinkt 6 Mal, um anzuzeigen, dass die Heizfunktion deaktiviert ist. Wenn die Heizung deaktiviert ist, leuchtet bei Betätigung der Heizungstaste das Glutbett, aber die Heizung erzeugt keine Wärme. Um die Heizung wieder zu aktivieren, berühren Sie das Heizungssymbol und halten Sie es 10 Sekunden lang gedrückt.

**! HINWEIS:** Diese Funktion kann nicht mit der Fernbedienung eingestellt werden.

## **BEDIENUNG DES TIMERS**

Halten Sie das Timersymbol 5 Sekunden lang gedrückt und das Heizungssymbol blinkt. Zu diesem Zeitpunkt kann TuyaSmart den Kamin über Bluetooth verbinden. Die Timertaste dient zum Aktivieren oder Deaktivieren des Sleptimers.

Durch Drücken der Timertaste wird der Timer eingeschaltet und „8h“ („8 Std.“) erscheint auf dem Display. Wenn Sie den Timer innerhalb von 10 Sekunden ein zweites Mal drücken, schaltet sich der Timer aus. Zum Einstellen der Uhrzeit wählen Sie mit der Stufenwahltaste aus den folgenden Möglichkeiten den gewünschten Zeitraum aus: 8h – 1h – 2h – 3h – 4h – 5h – 6h – 7h.

Der Kamin schaltet sich nach der gewählten Zeitspanne aus. Wenn Sie den Kamin über die EIN-/AUS-Taste ausschalten, wird jede Timer-Einstellung gelöscht.

## **GLUTBETT**

Das Glutbett ändert sich, indem Sie sich mit der Glutbettstaste durch die sieben Farboptionen schalten: Mit „d1“ stellen Sie die Option Farbrotation ein und die Option Schwelende Glut (schwankende Helligkeit) stellen Sie mit „d9“ ein. Zeigt das Display „d2“ bis „d8“ an, wird mit der Stufenwahltaste die Helligkeit des Glutbetts von 3 – hoch, 2 – mittel und 1 – niedrig eingestellt.









## **STUFENWAHLTASTE**

Die Stufenwahltaste dient zum Einstellen der Heizstufe, der Flamme, der Helligkeit des Glutbetts und des Timers. Siehe die entsprechenden Abschnitte für weitere Details.

## Fernbedienung

Entfernen Sie die Batterieabdeckung auf der Rückseite der Fernbedienung, indem Sie sie nach unten schieben, und legen Sie zwei AAA-Batterien ein. Achten Sie dabei darauf, dass die Batterien richtig eingesetzt sind. Bringen Sie die Batterieabdeckung wieder an. Um die Funktionsfähigkeit der Fernbedienung zu überprüfen, vergewissern Sie sich, dass der Kamin eingesteckt ist und dass sich der EIN-/AUS-Schalter am Kamin in der Position EIN befindet. Jedes Mal, wenn der Kamin ein Signal von der Fernbedienung empfängt, blinkt das Glutbett einmal. Es blinkt nicht, wenn es ein- und ausgeschaltet wird. Richten Sie die Fernbedienung direkt auf die Feuerstelle und drücken Sie die entsprechende Taste zur Steuerung der Feuerstelle. Die Fernbedienung verfügt über eine Speicherfunktion, die dafür sorgt, dass der Kamin mit den letzten Einstellungen neugestartet wird, mit Ausnahme der Sleptimer-Funktion, die immer auf AUS zurückgesetzt wird.

## Einstellung der Uhrzeit und des Wochentags auf der Fernbedienung

Drücken Sie die Taste  und halten Sie diese 5 Sekunden lang gedrückt, um in den Einstellungsmodus für die Uhrzeit und den Wochentag zu gelangen. Daraufhin blinkt  TIME 88:88. Sie können die Taste  oder  drücken, um den aktuellen Wochentag einzustellen. Sie können dafür zwischen 1 bis 7 wählen. Um die Stundenanzeige anzupassen, drücken Sie die Taste  oder . Sie können dafür zwischen 0 bis 23 wählen. Und drücken Sie die Taste  oder , um die Minutenanzeige richtig einzustellen. Sie können dafür zwischen 0 bis 59 wählen. Ist die aktuelle Uhrzeit zum Beispiel 20:42 Uhr und der Wochentag Freitag, zeigt die Fernbedienung dies wie folgt an (Abb. 2). Drücken Sie entweder 5 Sekunden lang keine Taste oder die Taste , um die aktuelle Zeit zu bestätigen.

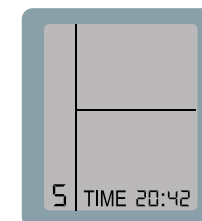
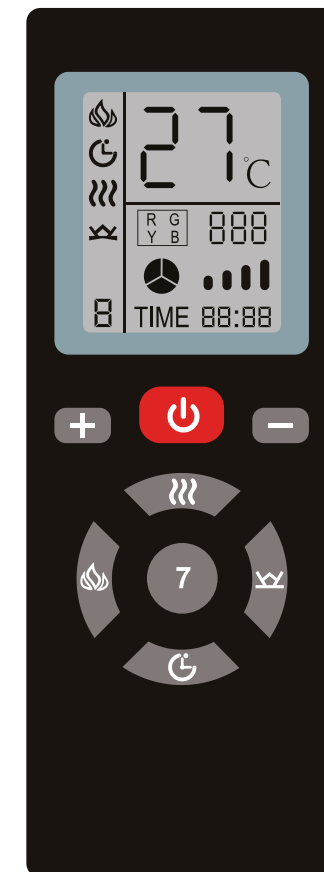

fig.2



## 7-Tage-Timerfunktion

**! HINWEIS: Vergewissern Sie sich, dass die aktuelle Zeiteinstellung genau ist, da sonst die effektive Zeit der 7-Tage-Timerfunktion von der eingestellten Zeit abweicht.**

Drücken Sie die Taste **7** und halten Sie diese 5 Sekunden lang gedrückt, um in den Einstellungsmodus für die 7-Tage-Timerfunktion zu gelangen. Daraufhin blinken **8**, **27** und **888**. Sie können die Taste **+** oder **-** drücken, um den gewünschten Wochentag einzustellen. Sie können dafür zwischen 1 bis 7 wählen. Und drücken Sie die Taste **🔥** zum Einstellen der Temperatur beim Einschalten des Kamins. Sie können zwischen 18 bis 27 und EIN wählen; EIN bedeutet, dass die Heizung dauerhaft arbeitet. Um die Uhrzeit (Stunde) einzustellen, zu der der Kamin eingeschaltet werden soll, drücken Sie die Taste **🕒**. Sie können dafür zwischen 0 bis 23 wählen. Um die Uhrzeit (Stunden) zum Ausschalten des Kamins einzustellen, drücken Sie die Taste **🕒**. Sie können zwischen 0 bis 23 wählen. Wenn der Kamin z. B. am Dienstag um 19 Uhr eingeschaltet und am Mittwoch um 8 Uhr ausgeschaltet werden soll und die Temperatur 26 °C betragen soll, zeigt die Fernbedienung Folgendes an (Abb. 3 und Abb. 4).

Drücken Sie entweder 5 Sekunden lang keine Taste oder die Taste **7**, um die 7-Tage-Timerfunktion zu bestätigen.

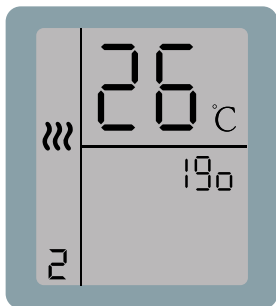

fig.3

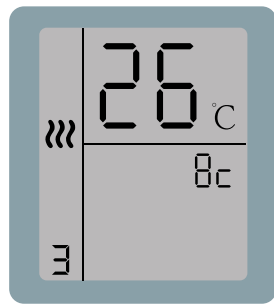

fig.4



Diese EIN-/AUS-Taste schaltet den Kamin ein oder aus. Die Fernbedienung verfügt über eine Speicherfunktion. Einmaliges Drücken der EIN-/AUS-Taste führt zum Einschalten. Wenn Sie die erneut drücken, wird das Gerät ausgeschaltet.



Diese Heizungstaste schaltet den Kamin ein oder aus. Einmaliges Drücken der Heizungstaste schaltet die Heizung ein, **🔥** und **27** blinken, drücken Sie die Tasten **+** oder **-**, um die gewünschte Temperatur einzustellen. Sie können wählen zwischen 18 bis 27 und EIN; EIN bedeutet, dass die Heizung dauerhaft arbeitet.



Wenn Sie die Flammentaste einmal drücken, blinken **🔥** und **R/B**, drücken Sie die **+** oder **-** Taste, um die gewünschte Flammenfarbe einzustellen. Die Anzeige auf der Fernbedienung **R/B** wird sich entsprechend ändern.

Wenn Sie die Flammentaste erneut drücken, blinken **🔥** und **🕒**. Drücken Sie die Taste **+** oder **-**, um die gewünschte Helligkeitsstufe der Flamme (hoch **🕒**, mittel **🕒**, niedrig **🕒**) einzustellen. Indem Sie die Flammentaste 5 Sekunden lang gedrückt halten, schalten Sie das Geräusch der brennenden Flamme EIN oder AUS.



Wenn Sie die Glutbettstaste einmal drücken, blinken **🕒** und **R/B**, drücken Sie die **+** oder **-** Taste, um die gewünschte Glutbettfarbe einzustellen. Die Anzeige auf der Fernbedienung **R/B** wird sich entsprechend ändern.

Wenn Sie die Glutbett-taste erneut drücken, blinken **🕒** und **🕒**. Drücken Sie die Taste **+** oder **-**, um die gewünschte Helligkeitsstufe des Glutbetts (hoch **🕒**, mittel **🕒**, niedrig **🕒**) einzustellen.



Wenn Sie die Timertaste drücken, blinken **🕒** und **888**, drücken Sie die Taste **+** oder **-**, um den gewünschten Zeitraum einzustellen. Sie können zwischen 1 bis 8 Stunden wählen.



Die Siebener-Taste schaltet die 7-Tage-Timerfunktion ein oder aus.



## INSTALLATION TuyaSmart life

Es gibt zwei Möglichkeiten, TuyaSmart life zu installieren:

1. Suchen Sie im App-Store auf Ihrem Smartphone nach „TuyaSmart life“, laden Sie sich die App herunter und installieren Sie diese.
2. Scannen Sie den nebenstehenden QR-Code mit Ihrem Smartphone.



## Bluetooth-Einstellung und Betrieb des Kamins

1. Erstellen Sie ein Konto und melden Sie sich an. (Abb. 1)
2. Wenn Sie sich anmelden, scannt die App den Kamin und fügt ihn automatisch der App hinzu (Abb. 2). Tippen Sie auf „Go to add“, um zur Oberfläche, wie in Abb. 3, zu gelangen. Tippen Sie auf „NEXT“, um die Oberfläche aus Abb. 4 aufzurufen. Tippen Sie auf „Done“, um die Bluetooth-Einstellung zu beenden.
3. Jetzt befinden Sie sich in der Oberfläche, wie in Abb. 5. Nun können Sie den Kamin über TuyaSmart bedienen.



FIG.1



FIG.2

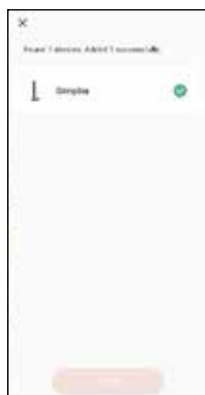

FIG.3



FIG.4

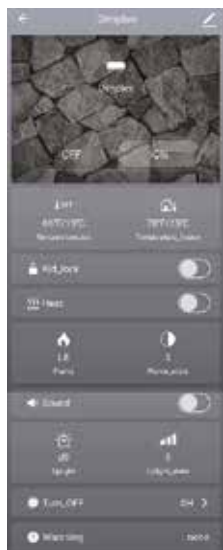

FIG.5

- Reinigen Sie die Metallverkleidung mit einem mit Wasser befeuchteten weichen, sauberen Tuch. Verwenden Sie KEINE Messingpolitur oder Haushaltsreiniger, da diese Produkte die Metallverkleidung beschädigen.
- Die am Gebläse und an der Baugruppe für die Flammenerzeugung verwendeten Motoren sind für eine längere Lebensdauer der Lager vorgeschmiert und benötigen keine weitere Schmierung. Es wird jedoch empfohlen, das Gebläse/das Heizgerät und die Luftein- und Luftauslassöffnungen regelmäßig zu reinigen bzw. abzusaugen. Das Heizgerät sollte regelmäßig, je nach Bedingungen, mindestens aber in jährlichen Abständen gereinigt und überprüft werden.

**⚠️ WARNUNG:** Alle elektrischen Reparaturen an diesem Gerät sollten von einem lizenzierten Elektriker in Übereinstimmung mit den nationalen und örtlichen Vorschriften durchgeführt werden.

**⚠️ WARNUNG:** Trennen Sie das Heizgerät vom Stromnetz und lassen Sie es abkühlen, bevor Sie Wartungs- oder Reinigungsarbeiten durchführen, um die Gefahr von Bränden, Stromschlägen oder Verletzungen zu verringern.

**! HINWEIS:** Wenn das Heizgerät nicht in Gebrauch ist, sollte es an einem trockenen Ort gelagert werden, fern von allem, was mögliche Schäden verursachen könnte. Das Netzkabel sollte ordnungsgemäß gelagert werden, um den Kontakt mit heißen oder scharfen Gegenständen zu vermeiden.

## Wartung



Entsorgung von  
gebrauchten Batterien

Batterien können gefährliche Substanzen enthalten, die eine Gefahr für die Umwelt und die menschliche Gesundheit darstellen können.

- Dieses Symbol auf der Batterie und/oder der Verpackung weist darauf hin, dass gebrauchte Batterien nicht mit dem Hausmüll entsorgt werden dürfen. Stattdessen sind sie an der entsprechenden Sammelstelle zum Recycling abzugeben.
- Indem Sie sicherstellen, dass die verbrauchten Batterien ordnungsgemäß entsorgt werden, helfen Sie, mögliche negative Folgen für die Umwelt und die menschliche Gesundheit zu vermeiden. Das Recycling von Materialien trägt zur Schonung der natürlichen Ressourcen bei.

**⚠ ACHTUNG:** Nicht verwenden, wenn das Netzkabel des Heizgeräts beschädigt ist. Eine Verwendung kann in diesem Fall eine Gefahr darstellen. Wenn das Netzkabel beschädigt ist, muss es durch den Hersteller oder seinen autorisierten Händler ersetzt werden.

Weitere Informationen zum Sammeln und Recyceln von gebrauchten Batterien erhalten Sie bei Ihrer Gemeinde, Ihrem Entsorgungsunternehmen oder der Verkaufsstelle, bei der Sie diesen Artikel gekauft haben.

## UMWELTSCHUTZ



Für Elektroprodukte, die innerhalb der Europäischen Union verkauft werden, gilt: Am Ende der Nutzungsdauer des Elektroprodukts darf es nicht mit dem Hausmüll entsorgt werden. Bitte lassen Sie es in einer entsprechenden Einrichtung recyceln. Erkundigen Sie sich bei Ihrer örtlichen Behörde oder Ihrem Händler nach den Recyclingempfehlungen in Ihrem Land.

## Fehlersuche

DE

| Störmeldung | Störungsursache                   | Lösung  |
|-------------|-----------------------------------|---|
| E1          | Das Heizgerät ist überhitzt.      | Rufen Sie die technische Unterstützung an.  |
| E2          | Der Temperaturfühler ist defekt.  | Rufen Sie die technische Unterstützung an.  |
| E3          | Das Heizgerät funktioniert nicht. | Wenn die Lüftungsschlitze verschmutzt oder verstopft sind, ziehen Sie den Stecker, und entfernen Sie den Staub und Schmutz vom Entlüftungsbereich. Warten Sie 5 Minuten, stecken Sie den Stecker ein und schalten Sie das Heizgerät ein. Wenn das Heizgerät immer noch nicht funktioniert, rufen Sie bitte die technische Unterstützung an. |

### Eingeschränkte Garantie von zwei Jahren

#### *Produkte, für die diese eingeschränkte Garantie gilt*

Diese eingeschränkte Garantie gilt für Ihre neu erworbenen Dimplex-Kamine. Diese eingeschränkte Garantie gilt nur für Käufe, die in Europa getätigt wurden. Diese eingeschränkte Garantie gilt nur für den Erstkäufer des Produkts und ist nicht übertragbar.

#### *Produkte, die von dieser eingeschränkten Garantie ausgeschlossen sind*

Glühlampen sind nicht von dieser eingeschränkten Garantie abgedeckt und liegen in der alleinigen Verantwortung des Eigentümers/Käufers.

#### *Abdeckung und Dauer dieser eingeschränkten Garantie*

Produkte, die unter diese eingeschränkte Garantie fallen, wurden vor der Auslieferung getestet und inspiziert. Vorbehaltlich der Bestimmungen dieser Garantie garantiert Glen Dimplex, dass diese Produkte frei von Material- und Verarbeitungsfehlern sind, für einen Zeitraum von 2 Jahren ab dem Datum des ersten Kaufs dieses Produkts. Die eingeschränkte Garantie von 2 Jahren gilt auch für alle stillschweigenden Garantien, die nach geltendem Recht bestehen können. Einige Gerichtsbarkeiten erlauben keine Einschränkungen der Dauer einer stillschweigenden Garantie, so dass die vorstehende Einschränkung möglicherweise nicht für den Käufer gilt.

#### *Was diese eingeschränkte Garantie nicht abdeckt*

Diese eingeschränkte Garantie gilt nicht für Produkte, die repariert wurden (es sei denn die Reparatur erfolgt durch Glen Dimplex oder seine autorisierten Servicevertreter) oder anderweitig verändert wurden. Diese eingeschränkte Garantie gilt ferner nicht für Defekte, die auf unsachgemäßen Gebrauch, Missbrauch, einen Unfall, Nachlässigkeit, falsche Installation, unsachgemäße Wartung, unsachgemäße Handhabung oder den Betrieb mit einer falschen Stromquelle zurückzuführen sind.

#### *Was Sie tun müssen, um Service unter dieser eingeschränkten Garantie zu erhalten*

Defekte müssen dem technischen Service telefonisch unter +31(0)513 656500 oder per E-Mail an [info@dimplex-fires.eu](mailto:info@dimplex-fires.eu) mitgeteilt werden. Bitte halten Sie bei einem Anruf Kaufbeleg sowie Katalog-/Modell- und Seriennummer bereit. Für die Inanspruchnahme der eingeschränkten Garantie ist ein Kaufnachweis für das Produkt erforderlich.

#### *Was Glen Dimplex im Falle eines Defekts unternimmt*

Für den Fall, dass ein Produkt oder ein Teil, das unter diese eingeschränkte Garantie fällt, während der zweijährigen Garantiezeit nachweislich einen Material- oder Verarbeitungsfehler aufweist, haben Sie die folgenden Rechte:

- 1) Glen Dimplex wird ein solches defektes Produkt oder Teil nach eigenem Ermessen entweder reparieren oder kostenlos ersetzen. Wenn Glen Dimplex nicht in der Lage ist, ein solches Produkt oder Teil zu reparieren oder zu ersetzen, oder wenn eine Reparatur oder ein Ersatz nicht wirtschaftlich durchführbar ist oder nicht rechtzeitig erfolgen kann, kann Glen Dimplex anstelle einer Reparatur oder eines Ersatzes den Kaufpreis für das Produkt oder Teil erstatten.
- 2) Eingeschränkte Garantieleistungen werden ausschließlich von Händlern oder Servicevertretern von Glen Dimplex erbracht, die zur Erbringung von Garantieleistungen autorisiert sind.
- 3) Der Käufer ist für den Abbau und den Transport dieses Produkts oder Teils (und jedes reparierten oder ausgetauschten Produkts oder Teils) zum und vom Geschäftssitz des autorisierten Händlers oder Servicevertreters verantwortlich.
- 4) Diese eingeschränkte Garantie berechtigt den Käufer nicht zu einem Service vor Ort oder zu Hause. Auf Wunsch und auf Kosten des Käufers kann ein Service vor Ort oder zu Hause zu den jeweils gültigen Tarifen von Glen Dimplex für solche Leistungen durchgeführt werden.
- 5) Die eingeschränkten Garantieleistungen umfassen nicht die Kosten für die Installation oder den Abbau des Produkts oder Teils (oder eines Ersatzprodukts oder -teils) oder Arbeits- oder Transportkosten; und Glen Dimplex ist nicht dafür verantwortlich. Diese Kosten gehen zu Lasten des Käufers.

#### *Wofür Glen Dimplex und seine Händler und Servicevertreter ebenfalls nicht verantwortlich sind:*

In keinem Fall haften Glen Dimplex oder seine Geschäftsführung, leitenden Angestellten oder Vertreter gegenüber dem Käufer oder Dritten, weder auf Grundlage eines Vertrages, einer unerlaubten Handlung noch auf einer anderen Grundlage, für indirekte, spezielle, strafende, exemplarische, Folge- oder zufällige Verluste, Kosten oder Schäden, die sich aus oder in Verbindung mit dem Verkauf, der Wartung, der Verwendung oder der Unfähigkeit zur Verwendung des Produkts ergeben, selbst wenn Glen Dimplex oder seine Geschäftsführung, leitenden Angestellten oder Vertreter auf die Möglichkeit solcher Verluste, Kosten oder Schäden hingewiesen wurden oder wenn solche Verluste, Kosten oder Schäden vorhersehbar sind. In keinem Fall haften Glen Dimplex oder seine leitenden Angestellten, Geschäftsführung oder Vertreter für direkte Verluste, Kosten oder Schäden, die den Kaufpreis des Produkts übersteigen. In einigen Gerichtsbarkeiten ist der Ausschluss oder die Einschränkung von zufälligen oder Folgeschäden nicht zulässig, sodass die obige Einschränkung oder der Ausschluss für den Käufer möglicherweise nicht gilt.

## Garantie

Wenden Sie sich gerne an unseren Kundendienst für technische Fragen und Unterstützung bei der Fehlersuche. Stellen Sie sicher, dass Sie über den Kaufbeleg verfügen und den Ort des Kaufs sowie die Modell- und Seriennummer Ihres Produkts kennen.

Glen Dimplex Benelux B.V.  
Saturnus 8  
8448 CC HEERENVEEN  
Niederlande

PO Box 219  
NL-8440 AE Heerenveen  
Niederlande

Tel.: +31 (0)513 656500  
E-Mail: [info@dimplex-fires.eu](mailto:info@dimplex-fires.eu)

# Dimplex

Manuel du propriétaire  
Modèle : Sierra 48" | 60" | 72"

EN / NL / DE / **FR** / PL / IT / ES / TR

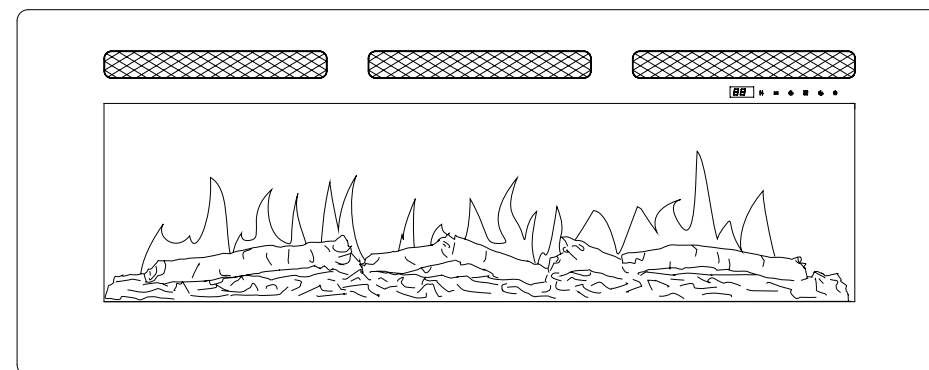

Consignes de sécurité : veuillez lire le présent manuel avant d'installer et d'utiliser cet appareil. Le non-respect de ces instructions peut entraîner un risque de décharges électriques, d'incendie et/ou de blessures et annulera la garantie.

Pour découvrir la gamme complète des produits Dimplex, visitez notre site web. Ces instructions peuvent aussi être téléchargées sur notre site web.

**CE** Le produit est conforme aux normes de sécurité européennes et à la norme de compatibilité électromagnétique (CEM). Celles-ci couvrent les exigences essentielles des directives européennes.

## Table des matières

Bienvenue  
INSTRUCTIONS IMPORTANTES  
Installation  
Utilisation  
Entretien  
Dépannage  
Garantie  
Assistance technique

### Conventions utilisées dans ce manuel :

**! REMARQUE :** Procédures et techniques considérées comme suffisamment importantes pour être soulignées.

**⚠ MISE EN GARDE :** Le non-respect de ces procédures et techniques provoquera l'endommagement de l'équipement.

**⚠ AVERTISSEMENT :** Le non-respect de ces procédures et techniques exposera l'utilisateur à des risques d'incendie, de blessure grave ou de décès.

## Bienvenue

FR

Nous vous remercions d'avoir acheté un foyer électrique de Dimplex, le leader mondial dans le domaine du chauffage électrique.

Veuillez noter le numéro de votre modèle et le numéro de série ci-dessous pour vous y référer ultérieurement : ces numéros se trouvent sur l'étiquette des numéros de modèle et de série de votre foyer.

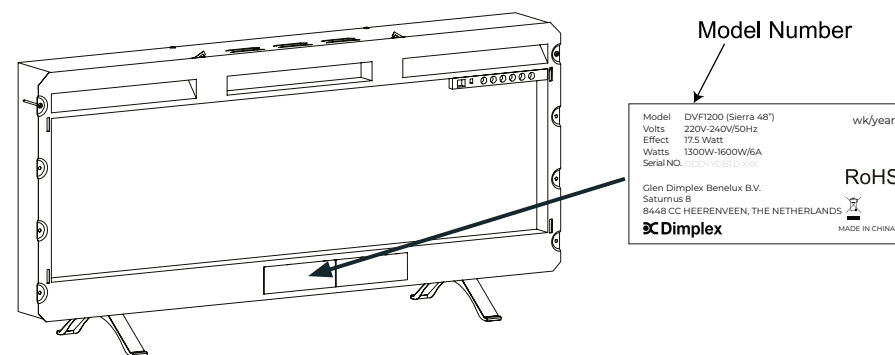

**⚠ MISE EN GARDE :** Lire attentivement toutes les instructions et tous les avertissements avant de procéder à l'installation. Le non-respect de ces instructions peut entraîner un risque de décharges électriques ou d'incendie et annulera la garantie.



## INUTILE DE RETOURNER AU MAGASIN

Des questions à propos de l'utilisation ou du montage ? Besoin d'informations sur les pièces ? Besoin d'informations à propos d'un produit sous garantie fabricant ?

Contactez-nous :

Glen Dimplex Benelux B.V.  
Saturnus 8  
8448 CC Heerenveen  
Pays-Bas

PO Box 219  
NL-8440 AE Heerenveen  
Pays-Bas

T. +31(0)513 656500  
E. info@dimplex-fires.eu

Pour le dépannage et l'assistance technique

Lire ce manuel avant d'essayer d'installer ou d'utiliser le foyer électrique. Toujours respecter les avertissements et suivre les instructions de sécurité données dans le présent manuel. Lorsqu'un appareil électrique est utilisé, il est important de toujours prendre des précautions élémentaires pour réduire les risques d'incendie et de décharges électriques. Il faut notamment appliquer ce qui suit :

- Il convient de maintenir à distance les enfants de moins de 3 ans, à moins qu'ils ne soient sous une surveillance continue.
- Les enfants âgés entre 3 et 8 ans doivent uniquement mettre l'appareil en marche ou à l'arrêt, à condition que ce dernier ait été placé ou installé dans une position normale prévue et que ces enfants disposent d'une surveillance ou aient reçu des instructions quant à l'utilisation de l'appareil en toute sécurité et en comprenant bien les dangers potentiels. Les enfants âgés entre 3 et 8 ans ne doivent pas brancher, régler, nettoyer l'appareil ou encore réaliser l'entretien de l'utilisateur.
- Si le cordon d'alimentation est endommagé, il doit être remplacé par le fabricant, son agent de service ou des personnes possédant les mêmes qualifications afin d'éviter tout danger.

**⚠ AVERTISSEMENT :** Pour éviter la surchauffe, ne pas couvrir l'appareil de chauffage.

- Ne pas utiliser cet appareil de chauffage à proximité d'une baignoire, d'une douche ou d'une piscine.
- L'appareil de chauffage ne doit pas être placé juste au-dessous d'une prise de courant.
- Ne pas utiliser cet appareil de chauffage avec un programmateur, une minuterie, un système de télécommande distinct ou tout autre dispositif qui met automatiquement l'appareil de chauffage en marche, car il existe un risque d'incendie lorsque l'appareil de chauffage est couvert ou mal positionné.
- Une installation à proximité de rideaux et autres matériaux combustibles peut être dangereuse.

**⚠ MISE EN GARDE :** Certaines parties de ce produit peuvent devenir très chaudes et provoquer des brûlures. Il faut prêter une attention particulière en présence d'enfants et de personnes vulnérables.

- Ne pas utiliser cet appareil de chauffage s'il est tombé.
- Ne pas utiliser l'appareil de chauffage s'il présente des signes visibles d'endommagement.
- Utiliser cet appareil de chauffage sur une surface horizontale et stable ou, le cas échéant, le fixer au mur.

### CONSERVEZ CES INSTRUCTIONS

**⚠ MISE EN GARDE :** Pour éviter les risques liés à la réinitialisation accidentelle du disjoncteur thermique, cet appareil ne doit pas être alimenté par un dispositif de commande externe, tel qu'une minuterie, ou branché à un interrupteur régulièrement mis hors et sous tension.

- Cet appareil peut être utilisé par des enfants âgés d'au moins 8 ans et des personnes aux capacités physiques, sensorielles ou mentales réduites ou manquant d'expérience et de connaissances, pourvu qu'ils bénéficient d'une surveillance ou d'instructions quant à l'utilisation de l'appareil de façon sécurisée et qu'ils comprennent les risques encourus. Les enfants ne doivent pas jouer avec cet appareil. Son nettoyage et son entretien ne doivent pas être effectués par des enfants laissés sans surveillance. Un sectionneur incorporé au câblage fixe est fourni.

**⚠ AVERTISSEMENT :** L'appareil porte le symbole d'avertissement indiquant qu'il ne doit pas être couvert ou possède une étiquette Ne pas couvrir. Ne pas couvrir ou obstruer de quelque façon que ce soit la grille de sortie de chaleur située sur le dessus de l'appareil. Une surchauffe surviendrait si l'appareil était accidentellement couvert. Ne pas placer de matériaux ou de vêtements sur l'appareil ou entraver la circulation d'air autour de l'appareil avec des rideaux ou des meubles par exemple, car ceci est susceptible de causer une surchauffe et un risque d'incendie.

En cas de panne, débrancher l'appareil de chauffage. Débrancher l'appareil s'il n'est pas utilisé pendant une longue période. Le cordon d'alimentation doit être placé du côté droit de l'appareil de chauffage à distance de la sortie de chaleur située au-dessous de celui-ci.

Bien que cet appareil soit conforme aux normes de sécurité, nous vous recommandons de ne pas l'utiliser sur une moquette épaisse ou sur des tapis à poils longs.

**MISE EN GARDE**  
RISQUE DE DÉCHARGE ÉLECTRIQUE  
NE PAS OUVRIR  
CET APPAREIL NE CONTIENT AUCUNE PIÈCES  
RÉPARABLE PAR L'UTILISATEUR

## Spécifications

### Électricité

|                  |                   |
|------------------|-------------------|
| Tension :        | 220 V~240 V 50 Hz |
| Watts :          | 1 300~1 600 watts |
| Courant :        | 6-7 A             |
| Câblage :        | enfichable        |
| Type d'ampoule : | LED               |

### Dimensions

|                         |         |
|-------------------------|---------|
| Sierra 48"              |         |
| Largeur :               | 1046 mm |
| Hauteur :               | 460 mm  |
| Hauteur avec pieds :    | 547 mm  |
| Profondeur :            | 133 mm  |
| Profondeur avec pieds : | 279 mm  |
| Poids :                 | 18,5 kg |

|                         |         |
|-------------------------|---------|
| Sierra 60"              |         |
| Largeur :               | 1318 mm |
| Hauteur :               | 460 mm  |
| Hauteur avec pieds :    | 547 mm  |
| Profondeur :            | 133 mm  |
| Profondeur avec pieds : | 279 mm  |
| Poids :                 | 28,9 kg |

|                         |         |
|-------------------------|---------|
| Sierra 72"              |         |
| Largeur :               | 1626 mm |
| Hauteur :               | 460 mm  |
| Hauteur avec pieds :    | 547 mm  |
| Profondeur :            | 133 mm  |
| Profondeur avec pieds : | 279 mm  |
| Poids :                 | 35,3 kg |

## Installation

FR

### INSTRUCTIONS DE MISE À LA TERRE

- Le cordon électrique de cet appareil comporte un conducteur de mise à la terre ainsi qu'une fiche de mise à la terre. La fiche doit être branchée dans une prise assortie, correctement installée et mise à la terre conformément aux codes et règlements locaux.
- Cet appareil de chauffage est conçu pour une utilisation sur 220-240 volts.
- Un circuit de 10 ampères, 220-240 volts est requis. Un circuit dédié est préférable, mais pas essentiel dans tous les cas. Un circuit dédié sera requis si, après l'installation, le disjoncteur se déclenche ou si le fusible saute régulièrement pendant le fonctionnement de l'appareil de chauffage. L'ajout d'appareils sur le même circuit risque d'excéder la puissance nominale du disjoncteur.

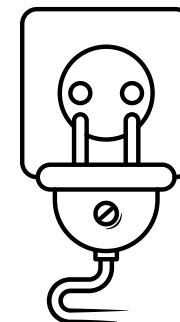

**⚠ AVERTISSEMENT :** Afin de réduire les risques d'incendie, de décharges électriques ou de blessures, le câblage électrique doit être conforme aux exigences locales en matière de construction et autres règlements applicables.

## Utilisation

Le foyer peut être actionné à l'aide de la télécommande et à partir des commandes de l'écran tactile. Une fois que le foyer a été correctement branché dans une prise de courant mise à la terre, s'assurer que l'interrupteur marche/arrêt manuel, situé sur le côté droit du foyer est sur la position « marche ».

Une fois que le foyer est allumé, l'affichage numérique et les icônes de commande sur la vitre frontale s'illuminent. Si aucune touche ou icône n'est enfoncée dans les 10 secondes qui suivent, les commandes du foyer seront désactivées, l'affichage numérique s'éteindra, suivi des icônes. Pour réactiver les commandes, appuyer sur n'importe quelle touche de la télécommande ou sur n'importe quelle icône sur la vitre frontale.

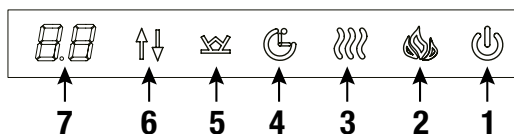

1. Interrupteur marche/arrêt
2. Réglage des flammes
3. Chauffage marche/arrêt
4. Minuterie
5. Lit de braises
6. Sélection du niveau
7. Affichage numérique

**! REMARQUE :** Au cours de la première utilisation, l'appareil de chauffage peut dégager une légère odeur inoffensive. Cette situation, causée par le chauffage initial des composants internes de l'appareil, est normale et ne devrait plus se produire par la suite.

### DISJONCTEUR DE CIRCUIT

**! REMARQUE :** L'appareil de chauffage est doté d'un disjoncteur de circuit de la température (coupe-circuit). En cas de surchauffe de l'appareil, le disjoncteur coupe l'alimentation électrique.

Le réarmement du disjoncteur s'effectue en débranchant l'appareil et en attendant 5 minutes avant de le remettre en marche.

**⚠ MISE EN GARDE :** Si vous devez réarmer constamment le disjoncteur de l'appareil de chauffage, débranchez l'appareil et contactez l'assistance technique en composant le +31(0)513 656500 ou en envoyant un mail à l'adresse [info@dimplex-fires.eu](mailto:info@dimplex-fires.eu).

## Utilisation

### INTERRUPTEUR MARCHÉ/ARRÊT

La touche marche/arrêt permet de mettre en marche et d'éteindre le foyer. Lorsque le foyer est éteint, appuyer sur la touche marche/arrêt de la télécommande ou appuyer sur l'icône située sur la vitre frontale pour mettre en marche le foyer. Une nouvelle pression sur la touche marche/arrêt dans les 10 secondes éteindra le foyer. Avec des commandes inactives, appuyer deux fois pour éteindre le foyer. La première pression sur la touche marche/arrêt allume les icônes. Avec la deuxième pression, l'élément de commande devient actif.

Le foyer comporte une fonction de mémoire intégrée. Lorsque le foyer est remis en marche, l'affichage indique la dernière fonction sélectionnée et le foyer redémarre en fonction des derniers réglages utilisés (à l'exception de la minuterie). Si le foyer est déconnecté de la source d'alimentation principale, il redémarrera selon les réglages par défaut.

### RÉGLAGE DES FLAMMES

Cette touche est utilisée pour activer les flammes, changer leur couleur et les désactiver. Appuyer plusieurs fois sur la touche Flammes pour faire défiler les sept options de couleur (L8, L7, L6, L5, L4, L3, L2), l'option de rotation des couleurs (L1) et la désactivation des flammes.

Lorsque L8, L7... ou L2 est affiché, appuyer sur la touche Sélection du niveau pour modifier la

luminosité des flammes en sélectionnant l'un des trois niveaux disponibles : 3 - Élevé, 2 - Moyen, 1 - Bas.

Appuyer sur l'icône Flammes pendant 5 secondes pour activer ou désactiver le crépitement des flammes.

### CHAUFFAGE MARCHÉ/ARRÊT

Appuyer sur la touche Chauffage pour activer et désactiver le chauffage.

Lorsque le chauffage est activé et que la température réglée est affichée, appuyer plusieurs fois sur la touche Sélection du niveau pour faire défiler les onze réglages de température : 27 °C, ON, 18 °C, 19 °C, 20 °C, 21 °C, 22 °C, 23 °C, 24 °C, 25 °C, 26 °C.



« ON » (marche) signifie que l'appareil de chauffage fonctionne en permanence.

### Fonction d'activation et de désactivation du chauffage :

À partir des commandes de l'écran tactile, appuyer sur l'icône Chauffage pendant 10 secondes. Le lit de braises clignotera six fois pour indiquer que la fonction de chauffage est désactivée. Lorsque la touche Chauffage est enfoncée pendant que le chauffage est désactivé, le lit de braises clignotera, mais le chauffage ne fonctionnera pas. Pour réactiver le chauffage, appuyer sur l'icône Chauffage pendant 10 secondes.

**! REMARQUE :** Cette fonction ne peut pas être réglée avec la télécommande.

### MINUTERIE

Appuyer sur l'icône Minuterie pendant 5 secondes, l'icône Chauffage se met à clignoter. TuyaSmart peut alors connecter le foyer via Bluetooth. La touche Minuterie permet d'activer ou de désactiver la minuterie de mise en veille.

Une pression sur la touche Minuterie active la minuterie et l'indication « 8h » s'affiche. Une deuxième pression sur la touche Minuterie dans les 10 secondes désactive la minuterie. Pour régler la durée, utiliser la touche Sélection du niveau pour sélectionner la durée souhaitée parmi les options suivantes : 8h-1h-2h-3h-4h-5h-6h-7h.

Le foyer s'éteindra lorsque la durée sélectionnée sera écoulée. Éteindre le foyer au moyen de la touche marche/arrêt effacera tout réglage de la minuterie.

### LIT DE BRAISES

La touche Lit de braises permet de modifier les effets du lit de braises en faisant défiler les sept options de couleur, la rotation des couleurs « d1 » et l'option de braises ardentes « d9 » (variation de la luminosité). Lorsque l'une des options situées entre « d8 » et « d2 » est affichée, la touche Sélection du niveau permet de régler la luminosité du lit de braises sur l'un des trois niveaux suivants : 3 - Élevé, 2 - Moyen et 1 - Bas.









### SÉLECTION DU NIVEAU

La touche Sélection du niveau sert à ajuster le réglage de la chaleur, la luminosité des flammes et du lit de braises, ainsi que le réglage de la minuterie. Voir la section correspondante pour obtenir plus de détails.

### Télécommande

Retirer le couvercle situé au dos de la télécommande en le faisant glisser vers le bas. Insérer deux piles AAA en s'assurant de les placer correctement. Remettre le couvercle en place. Pour que la télécommande fonctionne, s'assurer que le foyer est branché et que l'interrupteur marche/arrêt situé sur le foyer est sur la position « ON » (marche). Chaque fois que le foyer reçoit un signal de la télécommande, le lit de braises clignote une fois. Il ne clignote pas lorsque le foyer est mis en marche et éteint. Pointer la télécommande vers le foyer et appuyer sur la touche appropriée pour faire fonctionner le foyer. La télécommande comporte une fonction de mémoire qui allume le foyer en fonction des derniers réglages utilisés, à l'exception de la fonction Minuterie de mise en veille qui efface tout réglage lorsque le foyer est éteint.

### Réglage de l'heure sur la télécommande

Appuyer et maintenir la touche  enfoncée pendant 5 secondes pour entrer dans le menu de réglage de l'heure. L'indication  TIME 88:88 se met alors à clignoter. Appuyer sur la touche  ou  pour régler le jour de la semaine, 1-7 est facultatif. Appuyer sur la touche  ou  pour régler les heures, 0-23 est facultatif. Appuyer sur la touche  ou  pour régler les minutes, 0-59 est facultatif. Si nous sommes par exemple un vendredi et qu'il est 20h42, la télécommande affiche ce qui suit (fig.2). Ne rien faire pendant 5 secondes ou appuyer sur la touche  pour confirmer l'heure.

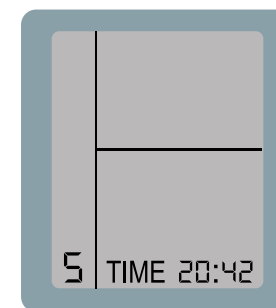
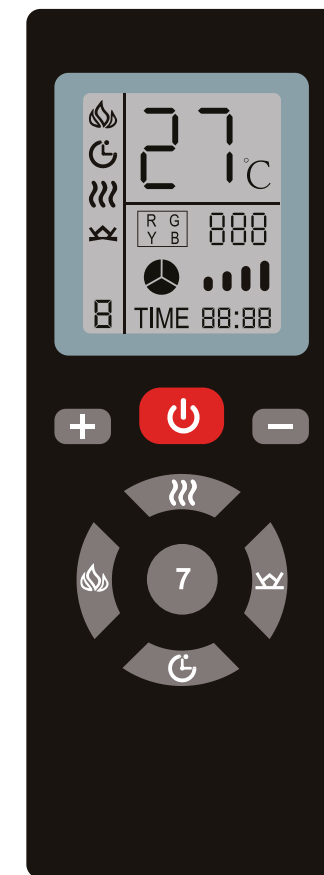











fig.2



### Fonction minuterie 7 jours

**! REMARQUE : S'assurer que l'heure est réglée correctement, sinon l'heure réelle de la fonction Minuterie 7 jours sera différente de celle que vous avez réglée.**

Appuyer et maintenir la touche  enfoncée pendant 5 secondes pour entrer dans le menu de la fonction Minuterie 7 jours. ,  et  se mettent alors à clignoter. Appuyer sur la touche  ou  pour régler le jour de la semaine souhaité, 1 à 7 est facultatif. Appuyer sur la touche  pour régler la température à laquelle le foyer doit fonctionner lorsqu'il est allumé, 18-27 et ON sont facultatifs, ON signifiant que le chauffage continue de fonctionner. Appuyer sur la touche  pour régler l'heure (heures) à laquelle vous souhaitez mettre en marche le foyer, 0-23 est facultatif. Appuyer sur la touche  pour régler l'heure (heures) à laquelle vous souhaitez éteindre le foyer, 0-23 est facultatif. Si vous souhaitez, par exemple, mettre en marche le foyer à 19h00 le mardi à une température de 26 °C et éteindre le foyer à 8h00 le mercredi, la télécommande affichera ce qui suit (fig.3 & fig.4).

Ne rien faire pendant 5 secondes ou appuyer sur la touche  pour confirmer la fonction Minuterie 7 jours.

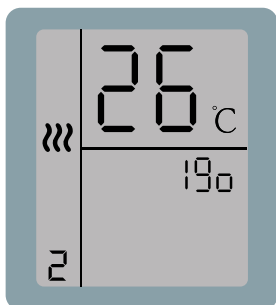

fig.3

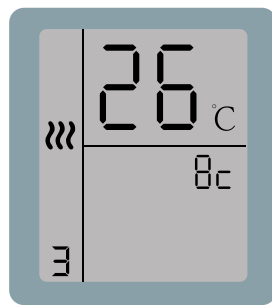





fig.4















Cette touche Marche/arrêt permet de mettre en marche ou d'éteindre le foyer. Elle comporte une fonction de mémoire. Une pression sur la touche marche/arrêt met en marche le foyer. Une nouvelle pression sur la touche marche/arrêt éteint le foyer.







La touche Chauffage permet de mettre en marche ou d'éteindre le chauffage. Une pression sur la touche Chauffage met en marche le chauffage,  et  se mettent à clignoter. Appuyer sur la touche  ou  pour régler la température souhaitée. 18-27 et ON sont facultatifs, ON signifiant que le chauffage continue de fonctionner.









Appuyer sur la touche Flammes une fois,  et  se mettent à clignoter. Appuyer sur la touche  ou  pour régler la couleur des flammes souhaitée, l'affichage de la télécommande  change en conséquence.

Appuyer de nouveau sur la touche Flammes,  et  se mettent à clignoter. Appuyer sur la touche  ou  pour régler le niveau de luminosité des flammes souhaité (Élevé , Moyen , Bas ). Appuyer sur l'icône Flammes pendant 5 secondes pour activer ou désactiver le crépitement des flammes.



Appuyer sur la touche Lit de braises une fois,  et  se mettent à clignoter. Appuyer sur la touche  ou  pour régler la couleur du lit de braises souhaitée, l'affichage de la télécommande  change en conséquence.

Appuyer de nouveau sur la touche Lit de braises,  et  se mettent à clignoter. Appuyer sur la touche  ou  pour régler le niveau de luminosité du lit de braises (Élevée , Moyenne , Basse ).



Appuyer sur la touche Minuterie,  et  se mettent à clignoter. Appuyer sur la touche  ou  pour régler la durée souhaitée. 1-8 heures et OFF sont facultatifs.



La touche « 7 » permet d'activer ou de désactiver la fonction Minuterie 7 jours.

### INSTALLATION DE TuyaSmart life

Il existe deux façons d'installer TuyaSmart :

1. Rechercher l'application « TuyaSmart life » dans l'App Store sur votre téléphone, la télécharger et l'installer.
2. Scanner le code QR ci-dessous avec votre téléphone mobile.



### Réglage du Bluetooth et fonctionnement du foyer

1. Créer un compte et se connecter (FIG.1).
2. Une fois que vous êtes connecté, l'application scanne et ajoute le foyer automatiquement (FIG.2). Appuyer sur « Go to add » pour accéder à la FIG.3. Appuyer sur « NEXT » pour accéder à la FIG.4. Appuyer sur « Done » pour terminer le réglage du Bluetooth.
3. Vous êtes maintenant sur l'interface de la FIG.5. Vous pouvez faire fonctionner le foyer via TuyaSmart.

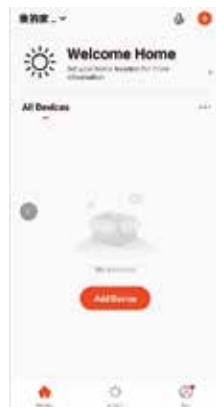

FIG.1



FIG.2

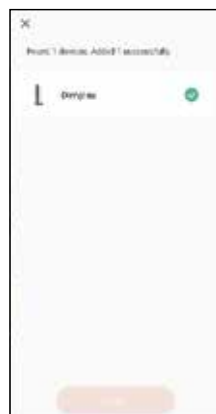

FIG.3



FIG.4



FIG.5

- Nettoyer la garniture métallique à l'aide d'un chiffon doux, propre et humide. NE PAS utiliser de produit de polissage pour le cuivre ou de produit nettoyant ménager, car ces produits endommageront la garniture métallique.
- Les moteurs du ventilateur et du générateur de flamme sont prélubrifiés afin de prolonger la durée utile des engrenages et n'exigent aucune lubrification supplémentaire. Toutefois, il est recommandé de nettoyer périodiquement le ventilateur/l'appareil de chauffage ainsi que les événements d'entrée/de sortie d'air. L'appareil de chauffage doit être nettoyé et inspecté régulièrement, selon ses conditions d'utilisation, et au moins une fois par année.

**⚠ AVERTISSEMENT :** Toute réparation électrique de cet appareil doit être effectuée par un électricien agréé conformément aux codes locaux et nationaux.

**⚠ AVERTISSEMENT :** Débrancher le foyer et laisser refroidir l'appareil de chauffage avant tout entretien ou nettoyage afin de réduire le risque d'incendie, de décharges électriques ou de blessures.

**! REMARQUE :** Lorsque l'appareil de chauffage n'est pas utilisé, le ranger dans un endroit sec où il ne risque pas d'être endommagé. Le cordon d'alimentation doit être rangé correctement pour éviter tout contact avec des objets chauds ou tranchants.

## Entretien



Élimination des piles usagées

Les piles peuvent contenir des substances dangereuses pouvant être nuisibles pour l'environnement et la santé humaine.

- Ce symbole apposé sur la pile et/ou l'emballage indique que les piles usagées ne doivent pas être traitées de la même façon que les déchets ménagers. Elles doivent être mises au rebut dans un point de collecte approprié en vue de leur recyclage.
- La mise au rebut appropriée des piles permet d'éviter des conséquences potentiellement négatives pour l'environnement et la santé humaine. Le recyclage des matériaux aide à conserver les ressources naturelles.

**⚠ MISE EN GARDE :** Ne pas utiliser l'appareil de chauffage si le cordon d'alimentation est endommagé. Une telle utilisation peut présenter un danger. S'il est endommagé, le cordon d'alimentation doit être remplacé par le fabricant ou son revendeur agréé.

Pour obtenir de plus amples renseignements sur la collecte et le recyclage des piles usagées, veuillez contacter votre municipalité, le service de collecte des déchets ou le point de vente où vous avez acheté ce produit.

### PROTECTION DE L'ENVIRONNEMENT



Concernant les appareils électriques vendus dans les pays de l'Union européenne - À la fin du cycle de vie de l'appareil électrique, celui-ci ne doit pas être mis au rebut avec les ordures ménagères. Veuillez utiliser les services de recyclage locaux. Contactez les autorités locales ou le fournisseur de l'appareil pour obtenir des conseils de recyclage pertinents dans votre pays.

## Dépannage

FR

| Code d'erreur | Cause                                     | Solution  |
|---------------|---|---|
| E1            | L'appareil de chauffage surchauffe        | Contactez l'assistance technique.   |
| E2            | Le thermistor est défectueux              | Contactez l'assistance technique.   |
| E3            | L'appareil de chauffage ne fonctionne pas | Si les événements sont sales ou obstrués, débrancher l'appareil et éliminer la poussière et les débris qui se trouvent sur les événements. Attendre 5 minutes, puis brancher et activer l'appareil de chauffage. Si l'appareil de chauffage ne fonctionne toujours pas, contactez l'assistance technique. |

### Garantie limitée de deux ans

#### *Produits visés par la présente garantie limitée*

La présente garantie limitée s'applique à votre nouveau foyer Dimplex. Cette garantie limitée ne s'applique qu'aux achats effectués en Europe. Cette garantie limitée s'applique uniquement à l'acheteur original du produit et ne peut pas être transférée.

#### *Produits non couverts par cette garantie limitée*

Les ampoules ne sont pas couvertes par cette garantie limitée et sont la responsabilité exclusive du propriétaire/de l'acheteur.

#### *Couverture et durée de cette garantie limitée*

Les produits couverts par cette garantie limitée ont été testés et inspectés avant leur expédition. Sous réserve des dispositions de la présente garantie, Glen Dimplex garantit lesdits produits contre les vices de matériau et de fabrication pendant une période de deux ans après la date de l'achat initial desdits produits. La période de garantie limitée de deux ans s'applique également à toute garantie implicite pouvant exister en vertu des lois applicables. Étant donné que certaines juridictions ne permettent pas que des limites soient appliquées à la durée d'une garantie implicite, il se peut que les limitations ci-dessus ne s'appliquent pas à l'acheteur.

#### *Ce que cette garantie limitée ne couvre pas*

Cette garantie limitée ne s'applique pas aux produits qui ont été réparés (sauf par Glen Dimplex ou ses représentants de service autorisés) ou autrement modifiés. Elle ne couvre pas non plus les défauts résultant d'un mauvais usage, d'un usage abusif, d'un accident, de négligence, d'une mauvaise installation, d'une manipulation ou d'un entretien inadéquat, ou de l'utilisation avec une source de courant inadéquate.

#### *Ce que vous devez faire pour vous prévaloir du service dans le cadre de cette garantie limitée*

Veuillez signaler les défauts à l'assistance technique en composant le +31(0)513 656500 ou en envoyant un mail à l'adresse [info@dimplex-fires.eu](mailto:info@dimplex-fires.eu). Lorsque vous appelez, ayez à portée de la main une preuve d'achat, ainsi que les numéros de catalogue, de modèle et de série du produit défectueux. Vous devez avoir une preuve d'achat du produit pour vous prévaloir du service dans le cadre de la garantie limitée.

#### *Ce que Glen Dimplex fera en cas de défektivité*

S'il s'avère qu'un produit ou qu'une pièce couverte par cette garantie limitée présente effectivement un vice de matériau ou de fabrication pendant la période de garantie limitée de deux ans, vous aurez alors les droits suivants :

- 1) Glen Dimplex pourra, à sa seule discrétion, réparer ou remplacer le produit défectueux ou la pièce défectueuse sans frais. Si Glen Dimplex est incapable de réparer ou de remplacer ladite pièce ou ledit produit, ou si la réparation ou le remplacement n'est pas commercialement possible, ou ne peut être fait rapidement, Glen Dimplex pourra, au lieu d'effectuer la réparation ou le remplacement, décider de rembourser le prix d'achat de ladite pièce ou dudit produit.
- 2) Le service sous garantie limitée sera dispensé uniquement par des dépositaires ou agents de service Glen Dimplex autorisés à dispenser des services sous garantie limitée.
- 3) L'acheteur est responsable de tous les frais engagés pour le retrait et le transport desdits produits ou pièces (et de la pièce réparée ou de rechange, ou du produit réparé ou de rechange) aller-retour à la place d'affaires du dépositaire ou de l'agent de service autorisé.
- 4) Cette garantie limitée ne donne pas droit à l'acheteur à des services sous garantie sur place ou à domicile. Des services sur place ou à domicile sont offerts à la demande expresse et aux frais de l'acheteur, au tarif en vigueur que facture Glen Dimplex pour de tels services.
- 5) Glen Dimplex n'est pas responsable de tous frais engagés pour l'installation ou le retrait de ces produits ou de toute pièce de ces produits (ou de tout produit ou de toute pièce de rechange) ou de tous frais liés à la main-d'œuvre ou au transport, et la présente garantie limitée ne les couvre pas non plus. Ces frais sont la responsabilité de l'acheteur.

#### *Autres exclusions à la responsabilité de Glen Dimplex et de ses dépositaires et agents de service :*

Glen Dimplex, ses gestionnaires, ses administrateurs ou ses agents ne pourront en aucun cas être tenus responsables envers l'acheteur ou toute autre tierce partie, en vertu d'un contrat, d'un acte délictuel ou sur toute autre base, de coûts, de pertes ou de dommages indirects, spéciaux, punitifs, exemplaires ou accessoires découlant directement ou indirectement de la vente, de l'entretien, de l'utilisation ou de l'incapacité d'utilisation du produit, même si Glen Dimplex, ses gestionnaires, ses administrateurs ou ses agents ont été informés de la possibilité de tels coûts, pertes ou dommages, ou si lesdits coûts, pertes ou dommages sont prévisibles. Glen Dimplex, ses gestionnaires, ses administrateurs ou ses agents ne pourront en aucun cas être tenus responsables de coûts, de pertes ou de dommages directs qui dépassent le prix d'achat du produit. Certaines juridictions ne permettent pas que des exclusions ou limitations aux dommages indirects ou accessoires soient appliquées. Il se pourrait donc que les exclusions et limitations ci-dessus ne s'appliquent pas à l'acheteur.

## Garantie

Veillez contacter notre aimable équipe du service à la clientèle pour obtenir une assistance technique et un dépannage. Assurez-vous d'avoir en main la facture, le nom du commerce où l'achat a été effectué, ainsi que le numéro de modèle et de série du produit.

Glen Dimplex Benelux B.V.  
Saturnus 8  
8448 CC Heerenveen  
Pays-Bas

PO Box 219  
NL-8440 AE Heerenveen  
Pays-Bas

T. +31(0)513 656500  
E. info@dimplex-fires.eu

# Dimplex

Instrukcja obsługi  
Model: Sierra 48" | 60" | 72"

EN / NL / DE / FR / **PL** / IT / ES / TR

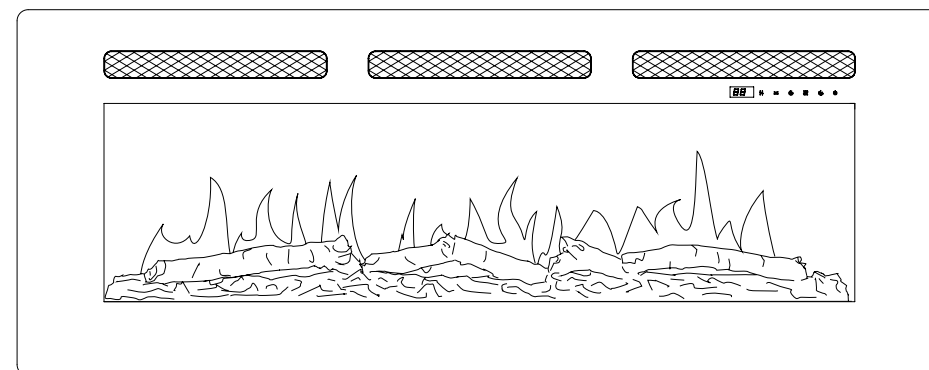

Informacje dotyczące bezpieczeństwa konsumenta: przed przystąpieniem do montażu i użytkowania urządzenia należy zapoznać się z niniejszą instrukcją. Nieprzestrzeganie tej instrukcji może spowodować porażenie prądem elektrycznym, zagrożenie pożarem i/ lub obrażenia ciała, co spowoduje utratę gwarancji.

Pełną gamę produktów Dimplex można obejrzeć na naszej stronie internetowej. Instrukcję można również pobrać ze strony internetowej naszej firmy.



Produkt jest zgodny z Europejskimi Normami Bezpieczeństwa i Europejską Normą Kompatybilności Elektromagnetycznej (EMC) i obejmuje podstawowe wymagania dyrektyw EWG

## Spis treści

Witamy  
WAŻNE INSTRUKCJE  
Montaż  
Obsługa  
Konservacja  
Rozwiązywanie problemów  
Gwarancja  
Wsparcie techniczne

### Konwencje stosowane w niniejszej instrukcji:

**! UWAGA:** Procedury i techniki uznane przez nas za wystarczająco ważne.

**⚠ PRZESTROGA:** Procedury i techniki, których nieprzestrzeganie spowoduje uszkodzenie urządzenia.

**⚠ OSTRZEŻENIE:** Procedury i techniki, których nieprzestrzeganie spowoduje narażenie użytkownika na ryzyko pożaru, poważnych obrażeń lub śmierć.

## Witamy

PL

Dziękujemy i gratulujemy zakupu kominka elektrycznego firmy Dimplex, światowego lidera w dziedzinie kominków elektrycznych.

Należy zapisać posiadany model i jego numery seryjne poniżej do wglądu w przyszłości: model i numery seryjne znajdują się na etykiecie modelu i numeru seryjnego kominka.

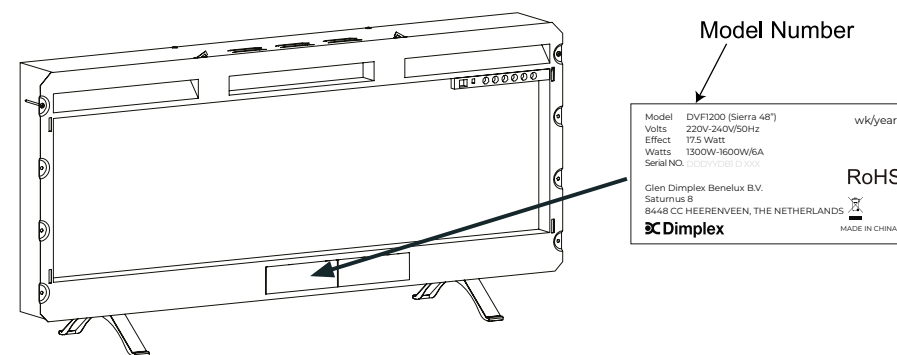

**⚠ PRZESTROGA:** Przed rozpoczęciem montażu należy dokładnie przeczytać wszystkie instrukcje i ostrzeżenia. Nieprzestrzeganie tych instrukcji może doprowadzić do porażenia prądem elektrycznym lub zagrożenia pożarowego i spowoduje utratę gwarancji.



## BRAK POTRZEBY ZWROTU DO SKLEPU

Pytania dotyczące działania lub montażu? Potrzebne informacje o częściach?  
Produkt objęty gwarancją producenta?

Kontakt z nami:

Glen Dimplex Benelux B.V.  
Saturnus 8  
8448 CC Heerenveen  
Holandia

Skrytka pocztowa 219  
NL-8440 AE Heerenveen  
Holandia

T. +31(0)513 656500  
E. info@dimplex-fires.eu

Rozwiązywanie problemów i wsparcie techniczne

Przed przystąpieniem do montażu lub użytkowania kominka elektrycznego należy się zapoznać z niniejszą instrukcją. Zawsze stosować się do ostrzeżeń i instrukcji bezpieczeństwa podanych w tym podręczniku.

Podczas korzystania z urządzeń elektrycznych należy zawsze przestrzegać podstawowych środków ostrożności

w celu ograniczenia ryzyka pożaru, porażenia prądem elektrycznym, w tym:

- Dzieci w wieku poniżej 3 lat nie powinny się zbliżać do urządzenia, chyba że znajdują się pod stałym nadzorem.
- Dzieci w wieku od 3 do 8 lat mogą włączać/wyłączać urządzenie wyłącznie pod warunkiem, że zostało ono ustawione lub zainstalowane w normalnym położeniu roboczym oraz że znajdują się one pod nadzorem lub zostały poinstruowane w zakresie użytkowania urządzenia w bezpieczny sposób i rozumieją związane z tym zagrożenia. Dzieci w wieku od 3 do 8 lat nie mogą podłączać, regulować i czyścić urządzenia ani wykonywać czynności konserwacyjnych przeprowadzanych przez użytkownika.
- W przypadku uszkodzenia przewodu zasilającego musi on zostać wymieniony przez producenta, jego serwis lub osoby o podobnych kwalifikacjach w celu uniknięcia zagrożenia.

**⚠ OSTRZEŻENIE:** Aby uniknąć przegrzania, nie należy zakrywać nagrzewnicy.

- Nie używać nagrzewnicy w bezpośrednim otoczeniu wanny, prysznicza lub basenu.
- Nagrzewnica nie może znajdować się bezpośrednio pod gniazdkiem.
- Nie używać nagrzewnicy z programatorem, zegarem, oddzielnym układem zdalnego sterowania ani innymi urządzeniami, które włączają nagrzewnicę automatycznie, ponieważ istnieje ryzyko pożaru w przypadku zakrycia lub nieprawidłowego ustawienia nagrzewnicy.
- Montaż w pobliżu zasłon i innych materiałów palnych stwarza zagrożenie.

**⚠ PRZESTROGA:** Niektóre części produktu mogą się bardzo rozgrzać i spowodować oparzenia. Szczególną uwagę należy zwrócić w miejscu przebywania dzieci i osób wrażliwych.

- Nie używać nagrzewnicy, jeśli została upuszczona.
- Nie używać, jeśli istnieją widoczne oznaki uszkodzenia nagrzewnicy.
- Używać nagrzewnicy na poziomej i stabilnej powierzchni lub zamocować ją do ściany, według potrzeb.

ZACHOWAĆ TE INSTRUKCJE

**⚠ PRZESTROGA:** Aby uniknąć zagrożenia spowodowanego przypadkowym zresetowaniem odłącznika termicznego, urządzenie nie może być zasilane przez zewnętrzne urządzenie przełączające, takie jak zegar ani podłączone do obwodu, który jest regularnie włączany i wyłączany przez programy użytkowe.

- Urządzenie może być używane przez dzieci w wieku od 8. roku życia, osoby o ograniczonych możliwościach fizycznych, sensorycznych lub umysłowych bądź osoby, którym brakuje doświadczenia i wiedzy, pod warunkiem, że znajdują się one pod nadzorem lub zostały poinstruowane w zakresie bezpiecznego użytkowania urządzenia i rozumieją zagrożenia z nim związane. Dzieci nie mogą bawić się urządzeniem. Czyszczenie i konserwacja przeprowadzane przez użytkownika nie mogą być wykonywane przez dzieci bez nadzoru. Należy umieścić rozłącznik wbudowany w stałe okablowanie.

**⚠ OSTRZEŻENIE:** Urządzenie ma symbol ostrzegawczy wskazujący, że nie może być zakryte lub ma etykietę Nie zakrywać. Nie zakrywać ani w żaden sposób nie zasłaniać kratki wylotu ciepła umieszczonej na górze urządzenia. Jeśli urządzenie zostanie przypadkowo zasłonięte, dojdzie do przegrzania. Nie umieszczać materiałów ani odzieży, na przykład zasłon lub mebli, obok urządzenia, ponieważ może to spowodować przegrzanie i zagrożenie pożarowe.

W przypadku usterki odłączyć nagrzewnicę. Jeżeli urządzenie nie jest potrzebne przez dłuższy czas, należy je odłączyć od zasilania. Przewód zasilający musi być umieszczony po prawej stronie nagrzewnicy z dala od wylotu ciepła pod urządzeniem.

Mimo że urządzenie jest zgodne z normami bezpieczeństwa, nie zalecamy używania go na wykładzinach dywanowych lub dywanikach z długim włosiem.

**PRZESTROGA**  
RYZIKO PORAŻENIA PRĄDEM ELEKTRYCZNYM  
NIE OTWIERAĆ  
BRAK CZĘŚCI SERWISOWANYCH PRZEZ UŻYTKOWNIKA



## Specyfikacje

### Elektryka

|              |                     |
|--------------|---------------------|
| Napięcie:    | 220 V ~ 240 V 50 Hz |
| Moc:         | 1300~1600 W         |
| Natężenie:   | 6–7 A               |
| Okablowanie: | wtyk                |
| Typ żarówki: | LED                 |

|                      |         |
|----------------------|---------|
| Sierra 48"           |         |
| Szerokość:           | 1046 mm |
| Wysokość:            | 460 mm  |
| Wysokość z nóżkami:  | 547 mm  |
| Głębokość:           | 133 mm  |
| Głębokość z nóżkami: | 279 mm  |
| Masa:                | 18,5 kg |

|                      |         |
|----------------------|---------|
| Sierra 60"           |         |
| Szerokość:           | 1318 mm |
| Wysokość:            | 460 mm  |
| Wysokość z nóżkami:  | 547 mm  |
| Głębokość:           | 133 mm  |
| Głębokość z nóżkami: | 279 mm  |
| Masa:                | 28,9 kg |

|                      |         |
|----------------------|---------|
| Sierra 72"           |         |
| Szerokość:           | 1626 mm |
| Wysokość:            | 460 mm  |
| Wysokość z nóżkami:  | 547 mm  |
| Głębokość:           | 133 mm  |
| Głębokość z nóżkami: | 279 mm  |
| Masa:                | 35,3 kg |

### Wymiary

## Montaż

### INSTRUKCJA UZIEMIENIA

- Ten produkt jest wyposażony w przewód z przewodnikiem uziemiającym urządzenia i wtyczką uziomową. Wtyczkę należy podłączyć do odpowiedniego gniazdka, które jest prawidłowo zainstalowane i uziemione zgodnie ze wszystkimi lokalnymi przepisami i rozporządzeniami.
- Nagrzewnica przeznaczona jest do pracy z napięciem 220–240 V.
- Wymagany jest obwód 10 A, 220–240 V.

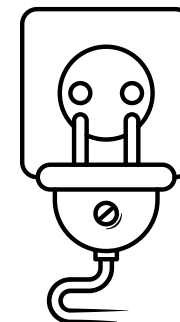

Jako dedykowany obwód preferowany jest czerwony, ale nie jest to niezbędne we wszystkich przypadkach. Wyznaczony obwód będzie wymagany, jeśli po montażu rozłącznik obwodu załączy się lub bezpiecznik będzie regularnie się przepalał podczas pracy nagrzewnicy. Dodatkowe urządzenia tego samego obwodu mogą przekraczać prąd znamionowy rozłącznika obwodu.

**⚠ OSTRZEŻENIE:** Przewody gniazdek elektrycznych muszą być zgodne z lokalnymi przepisami budowlanymi i innymi obowiązującymi przepisami, aby ograniczyć ryzyko pożaru, porażenia prądem elektrycznym lub obrażeń ciała.

Ten kominek może być obsługiwany zarówno za pomocą pilota, jak i elementów obsługi ekranu dotykowego. Po prawidłowym podłączeniu kominka do uziemionego gniazdka elektrycznego należy się upewnić, że ręczny włącznik/wyłącznik znajdujący się po prawej stronie kominka jest w pozycji „WŁ.”.

Po włączeniu kominka wyświetlacz cyfrowy i ikony sterowania na przedniej szybie się zaświecą. Jeśli w ciągu 10 sekund nie zostanie naciśnięty żaden przycisk lub ikona, elementy obsługi kominka zostaną dezaktywowane – najpierw wyłączy się wyświetlacz cyfrowy, a następnie ikony. Aby ponownie włączyć elementy obsługi, należy nacisnąć dowolny przycisk na pilocie lub dotknąć dowolnej ikony na szybie przedniej.

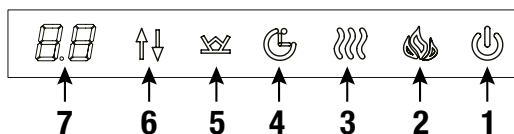

1. Zasilanie WŁ./WYŁ.
2. Regulowanie płomienia
3. Nagrzewanie WŁ./WYŁ.
4. Zegar
5. Żarnik
6. Wybór poziomu
7. Wyświetlacz cyfrowy

**! UWAGA:** Po pierwszym użyciu nagrzewnica może wydzielać lekkie, nieszkodliwe zapachy. Ten zapach jest normalnym stanem spowodowanym przez wstępne nagrzanie wewnętrznych części nagrzewnicy i nie wystąpi ponownie.

### ROZŁĄCZNIK

**! UWAGA:** Wewnątrz nagrzewnicy znajduje się rozłącznik termiczny (odcięcie). W przypadku przegrzania nagrzewnicy odcięcie spowoduje wyłączenie zasilania.

Możliwe jest zresetowanie przez odłączenie urządzenia i odczekanie 5 minut przed ponownym podłączeniem urządzenia.

**⚠ PRZESTROGA:** W przypadku konieczności ciągłego resetowania nagrzewnicy należy odłączyć urządzenie i wezwać serwis techniczny, nr tel. +31(0)513 656500 lub e-mail: info@dimplex-fires.eu.

### ZASILANIE WŁ./WYŁ.

Przycisk WŁ./WYŁ. włącza i wyłącza kominek. Gdy kominek jest wyłączony, naciśnięcie przycisku WŁ./WYŁ. na pilocie lub naciśnięcie ikony na przedniej szybie spowoduje włączenie kominka. Ponowne naciśnięcie przycisku WŁ./WYŁ. w ciągu 10 sekund spowoduje wyłączenie kominka. Przy nieaktywnych elementach obsługi nacisnąć dwa razy, aby wyłączyć kominek. Pierwsze naciśnięcie przycisku ON/OFF włącza ekran dotykowy z symbolami. Po drugim naciśnięciu element sterujący staje się aktywny.

Kominek ma wbudowaną funkcję pamięci. Po ponownym włączeniu kominka na wyświetlaczu pojawi się ostatnio wybrana funkcja i uruchomi się on z ostatnio używanymi ustawieniami (z wyjątkiem zegara). Jeśli kominek zostanie odłączony od źródła zasilania głównego, uruchomi się ponownie z ustawieniami domyślnymi.

### REGULOWANIE PŁOMIENIA

Przycisk ten służy do włączania płomienia, zmiany koloru płomienia i wyłączenia płomienia. Nacisnąć kilkakrotnie przycisk Płomień, aby przełączać między 7 opcjami stałego koloru (L8, L7, L6, L5, L4, L3, L2), opcją rotacji koloru (L1) i wyłączeniem płomienia.

Przy wyświetlonej opcji L8, L7... lub L2 nacisnąć przycisk Zmiana poziomu, aby zmienić jasność płomienia z dostępnych opcji: 3 – wysoka, 2 – średnia i 1 – niska. Przytrzymać ikonę płomienia przez 5 sekund, aby włączyć lub wyłączyć dźwięk palącego się płomienia.

### NAGRZEWANIE WŁ./WYŁ.

Naciśnięcie przycisku Nagrzewanie włącza i wyłącza nagrzewnicę.

Po wyświetleniu włączonego nagrzewania i temperatury zadanej nacisnąć przycisk Wybór poziomu kilka razy, aby przejść przez 11 ustawień temperatury: 27°C, ON, 18°C, 19°C, 20°C, 21°C, 22°C, 23°C, 24°C, 25°C, 26°C.

„ON” oznacza, że nagrzewnica pracuje w sposób ciągły.

**Funkcja włączania i wyłączenia nagrzewnicy:**

Na elementach obsługi ekranu dotykowego dotknąć i przytrzymać ikonę nagrzewania przez 10 sekund. Żarnik będzie migał 6 razy, co oznacza, że funkcja nagrzewnicy jest wyłączona. Po wyłączeniu nagrzewania naciśnięcie przycisku Nagrzewanie spowoduje miganie żarnika, ale nagrzewnica nie będzie działać. Aby włączyć nagrzewnicę ponownie, dotknąć i przytrzymać ikonę nagrzewania przez 10 sekund.

**! UWAGA:** Nie można ustawić tej funkcji za pomocą pilota.

**OBSŁUGA ZEGARA**

Przytrzymać ikonę zegara przez 5 sekund, ikona nagrzewania zacznie migać. W tym czasie TuyaSmart może podłączyć kominek przez Bluetooth. Przycisk Zegar służy do aktywacji lub dezaktywacji zegara uśpienia.

Naciśnięcie przycisku Zegar włącza zegar, a na wyświetlaczu pojawia się „8 h”. Naciśnięcie zegara po raz drugi w ciągu 10 sekund spowoduje wyłączenie zegara. Do ustawienia czasu należy użyć elementu sterowania Wybór poziomu, aby wybrać żądany czas z poniższych możliwości: 8h-1h-2h-3h-4h-5h-6h-7h.

Po upływie wybranego czasu kominek zostanie wyłączony. Wyłączenie kominka przyciskiem Zasilanie spowoduje wyzerowanie wszystkich ustawień zegara.

**ŻARNIK**

Przycisk Żarnik zmienia żarnik poprzez przechodzenie przez opcje siedmiu kolorów: od rotacji kolorów „d1” do opcji tlenia się (zmienna jasność) węgielków „d9”. Przy wyświetlaniu opcji od „d8” do „d2” przycisk Wybór poziomu dostosowuje jasność żarnika w zakresie 3 – wysoka, 2 – średnia i 1 – niska.

**PRZYCIISK WYBORU POZIOMU**









Przycisk Wybór poziomu służy do regulacji ustawienia ciepła, a także jasności płomienia i żarnika oraz do ustawienia zegara. Więcej informacji na ten temat można znaleźć w odpowiednim rozdziale.

**Pilot**

Zdjąć pokrywę baterii z tyłu pilota, przesuwając ją w dół i włożyć 2 baterie AAA, upewniając się, że są prawidłowo umieszczone. Ponownie założyć pokrywę baterii. Aby korzystać z pilota, należy się upewnić, że kominek jest podłączony, a włącznik/wyłącznik zasilania na kominku jest ustawiony w pozycji WŁ. Za każdym razem, gdy kominek odbiera sygnał zdalny, żarnik miga jeden raz. Nie miga przy włączaniu i wyłączaniu.

Skierować pilota bezpośrednio w stronę kominka i nacisnąć odpowiedni przycisk, aby uruchomić kominek. Pilot ma funkcję pamięci, która ponownie uruchomi kominek z ostatnimi ustawieniami, z wyjątkiem funkcji zegara uśpienia, która zawsze zostanie zresetowana do pozycji WYŁ.

**Ustawianie aktualnego czasu pilota**

Nacisnąć i przytrzymać przycisk  przez 5 sekund, aby przejść do ustawienia bieżącego stanu czasu. W tym czasie zacznie migać . Nacisnąć przycisk  lub , aby ustawić aktualny dzień tygodnia, według opcji od 1 do 7. Następnie nacisnąć przycisk  lub , aby ustawić bieżącą godzinę, opcje w zakresie 0–23. Następnie nacisnąć przycisk  lub , aby ustawić aktualną minutę czasu, opcje w zakresie 0–59. Na przykład aktualny czas to godz. 20:42 w piątek, a na pilocie wyświetlają się poniższe informacje (rys. 2). Nie wykonywać działań przez 5 sekund lub nacisnąć przycisk , aby potwierdzić aktualny czas.

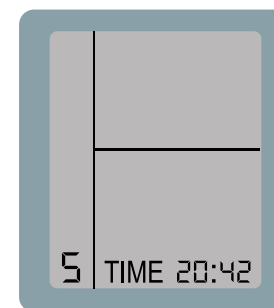
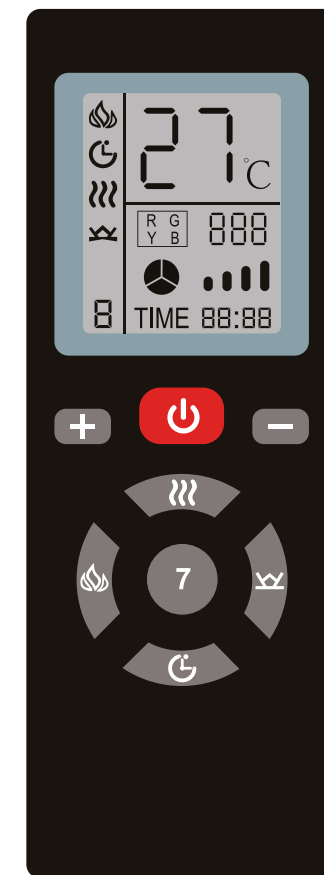











fig.2



## 7-dniowa funkcja zegara

**! UWAGA: Upewnij się, że bieżące ustawienie czasu jest dokładne, w przeciwnym razie efektywny czas 7-dniowej funkcji zegara będzie inny niż wprowadzone ustawienia.**

Nacisnąć i przytrzymać przycisk  przez 5 sekund, aby wprowadzić 7-dniową funkcję zegara. W tym czasie będzie migać , , . Naciskać przycisk  lub , aby ustawić żądany dzień tygodnia, opcje od 1 do 7. Następnie nacisnąć przycisk , aby ustawić temperaturę po włączeniu kominka, dostępne opcje to 18–27 i WŁ., przy czym WŁ. oznacza, że ogrzewanie działa. Następnie naciskać przycisk , aby ustawić czas (godzinę) włączenia kominka, opcje w zakresie 0–23. Następnie naciskać przycisk , aby ustawić czas (godzinę) wyłączenia kominka, opcje w zakresie 0–23. Na przykład, jeśli temperatura wynosi 26°C przy włączeniu kominka o godz. 19:00 we wtorek i wyłączeniu kominka o godz. 8:00 w środę, na wyświetlaczu pilota wyświetlają się poniższe informacje (rys. 3 i rys. 4).

Nie wykonywać działań przez 5 sekund lub nacisnąć przycisk , aby potwierdzić 7-dniową funkcję zegara.

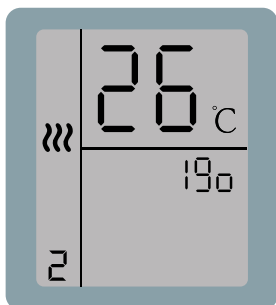

fig.3

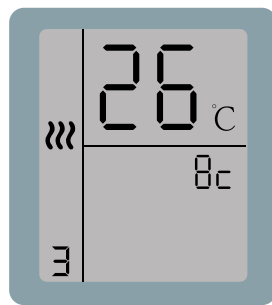





fig.4















Ten przycisk zasilania włącza lub wyłącza kominek. Ma on funkcję pamięci, jednokrotne naciśnięcie przycisku powoduje włączenie zasilania. Ponowne naciśnięcie przycisku zasilania powoduje wyłączenie zasilania.







Przycisk nagrzewnicy włącza lub wyłącza nagrzewanie. Jednokrotne naciśnięcie przycisku nagrzewnicy włącza nagrzewanie,  i  migają, naciśnięcie przycisku  lub  powoduje ustawienie żądanej temperatury. Jako opcje dostępne są 18–27 i WŁ., przy czym WŁ. oznacza działanie ogrzewania.









Po jednokrotnym naciśnięciu przycisku płomienia  i  migają, naciśnięcie przycisku  lub  umożliwia ustawianie żądanego koloru płomienia, wyświetlacz na pilocie  odpowiednio się zmieni.

Po ponownym naciśnięciu przycisku płomienia  i  migają, naciśnięcie przycisku  lub  umożliwia ustawienie żądanego poziomu jasności płomienia (wysoki , średni , niski ). Przytrzymać ikonę płomienia przez 5 sekund, aby włączyć lub wyłączyć dźwięk palącego się płomienia.



Po jednokrotnym naciśnięciu przycisku żarnika  i  migają, naciśnięcie przycisku  lub  umożliwia ustawianie żądanego koloru żarnika, wyświetlacz na pilocie  zmieni się odpowiednio.

Po ponownym naciśnięciu przycisku świecącego żółka  i  migają, naciśnięcie przycisku  lub  umożliwia ustawienie żądanego poziomu jasności żarnika (wysoka , średnia , niska ).



Po naciśnięciu przycisku zegara  i  migają, naciśnięcie przycisku  lub  umożliwia ustawienie żądanego czasu. Dostępne opcje to 1–8 godz. i wył.



Przycisk z liczbą siedem włącza lub wyłącza 7-dniową funkcję zegara.

## INSTALACJA TuyaSmart life

Istnieją 2 sposoby instalacji TuyaSmart.

1. Wyszukać „TuyaSmart life” w APP store na swoim telefonie, pobrać i zainstalować.
2. Zeskanować poniższy kod QR za pomocą telefonu komórkowego.



## Ustawianie Bluetooth i obsługi kominka

1. Utworzyć konto i zalogować się (RYS. 1).
2. Po zalogowaniu aplikacja automatycznie zeskanuje i doda kominek do aplikacji (RYS. 2). Dotknąć „Go to add”, aby przejść do opcji na RYS. 3. Dotknąć „NEXT”, aby przejść do opcji z RYS. 4. Dotknąć „Done”, aby zakończyć ustawienie Bluetooth.
3. Teraz widoczny jest interfejs jak na RYS. 5. Można obsługiwać kominek przez TuyaSmart.

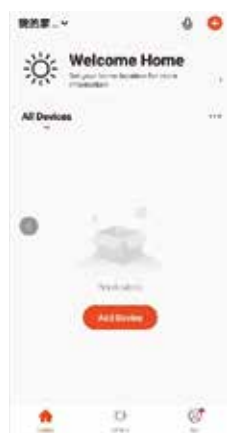

FIG.1



FIG.2

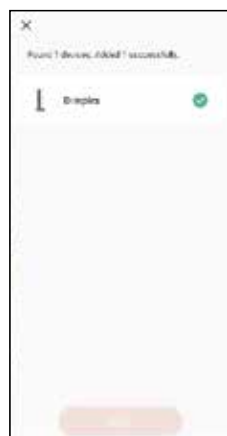

FIG.3



FIG.4



FIG.5

- Metalową oprawę czyścić za pomocą miękkiej, czystej ściereczki zwilżonej w wodzie. NIE używać środków do polerowania mosiądzu ani domowych środków czyszczących, ponieważ te produkty mogą uszkodzić metalową oprawę.
- Silniki używane na wentylatorze i zespole generatora płomienia są fabrycznie nasmarowane na długi okres eksploatacji i nie wymagają dalszego smarowania. Zaleca się jednak okresowe czyszczenie/odkurzanie wentylatora/nagrzewnicy i otworów wlotowych/wylotowych powietrza. Nagrzewnica powinna być czyszczona i kontrolowana regularnie, w zależności od warunków, co najmniej raz w roku.

**⚠ OSTRZEŻENIE:** Wszelkie naprawy elektryczne tego urządzenia powinny być wykonywane przez uprawnionego elektryka zgodnie z przepisami krajowymi i lokalnymi.

**⚠ OSTRZEŻENIE:** Przed przystąpieniem do jakichkolwiek prac konserwacyjnych lub czyszczenia odłączyć zasilanie i odczekać, aż nagrzewnica ostygnie, aby zmniejszyć ryzyko pożaru, porażenia prądem elektrycznym lub obrażeń ciała.

**! UWAGA:** Gdy nagrzewnica nie jest używana, powinna być przechowywana w suchym miejscu, z dala od ewentualnych uszkodzeń. Przewód zasilający powinien być odpowiednio przechowywany, aby uniknąć kontaktu z gorącymi lub ostrymi przedmiotami.

## Konserwacja



Utylizacja  
zużytych baterii

Baterie mogą zawierać substancje niebezpieczne, zagrażające środowisku i zdrowiu ludzi.

- Ten symbol umieszczony na baterii i/lub opakowaniu wskazuje, że zużyte baterie nie mogą być traktowane jak odpady komunalne. Zamiast tego należy je pozostawić w odpowiednim punkcie zbiórki do recyklingu.
- Zapewnienie prawidłowej utylizacji baterii pomaga zapobiec potencjalnym negatywnym skutkom dla środowiska i zdrowia ludzi. Recykling materiałów pomaga w ochronie zasobów naturalnych.

**⚠ PRZESTROGA:** Nie używać w przypadku uszkodzenia przewodu elektrycznego nagrzewnicy. Takie użycie może spowodować zagrożenie. W przypadku uszkodzenia przewód elektryczny musi zostać wymieniony przez producenta lub jego autoryzowanego dystrybutora.

Więcej informacji na temat zbierania i recyklingu zużytych baterii można uzyskać po skontaktowaniu się z lokalnym urzędem gminy, firmą zajmującą się utylizacją odpadów lub punktem sprzedaży, w którym produkt został zakupiony.

## OCHRONA ŚRODOWISKA



W przypadku produktów elektrycznych sprzedawanych na terenie Wspólnoty Europejskiej – po zakończeniu okresu użytkowania produktu elektrycznego nie należy go wyrzucać wraz z odpadami komunalnymi. Należy poddać recyklingowi tam, gdzie są odpowiednie obiekty. W celu uzyskania porady na temat recyklingu w danym kraju należy się skontaktować z lokalnym urzędem lub dystrybutorem.

## Rozwiązywanie problemów

PL

| Kod usterki | Przyczyna usterki          | Rozwiązanie   |
|-------------|----------------------------|---|
| E1          | Nagrzewnica się przegrzewa | Wezwać pomoc techniczną.  |
| E2          | Termistor jest uszkodzony. | Wezwać pomoc techniczną.  |
| E3          | Nagrzewnica nie działa.    | Czy otwory wentylacyjne są brudne lub zapchane? Odłączyć zasilanie, oczyścić z kurzu i zanieczyszczeń obszar odpowietrzenia. Odczekać 5 minut, podłączyć i włączyć nagrzewnicę. Jeśli nagrzewnica nadal nie działa, skontaktować się z działem wsparcia technicznego. |

### Ograniczona gwarancja na dwa lata

#### *Produkty, których dotyczy ograniczona gwarancja*

Niniejsza ograniczona gwarancja dotyczy nowo zakupionych kominków Dimplex. Ta ograniczona gwarancja dotyczy wyłącznie zakupów dokonywanych w Europie. Niniejsza ograniczona gwarancja dotyczy oryginalnego nabywcy produktu i nie może być przenoszona.

#### *Produkty wyłączone z tej ograniczonej gwarancji*

Zarówki nie są objęte niniejszą ograniczoną gwarancją i odpowiedzialność za nie ponosi wyłącznie właściciel/nabywca.

#### *Co obejmuje ta ograniczona gwarancja i przez jaki okres*

Produkty objęte niniejszą ograniczoną gwarancją zostały przebadane i skontrolowane przed wysyłką i, z zastrzeżeniem postanowień niniejszej gwarancji, Glen Dimplex gwarantuje, że produkty będą wolne od wad materiałowych i wykonania przez okres 2 lat od daty pierwszego zakupu tego produktu. Ograniczony 2-letni okres gwarancji dotyczy również wszelkich dorozumianych gwarancji, które mogą istnieć na mocy obowiązującego prawa. Niektóre jurysdykcje nie dopuszczają ograniczeń w zakresie czasu trwania domniemanej gwarancji, w związku z czym powyższe ograniczenie nie może mieć zastosowania dla nabywcy.

#### *Czego nie obejmuje ta ograniczona gwarancja*

Niniejsza ograniczona gwarancja nie dotyczy produktów, które zostały naprawione (z wyjątkiem napraw przez firmę Glen Dimplex lub jej autoryzowany serwis) bądź zmodyfikowane w inny sposób. Ta ograniczona gwarancja nie obejmuje również wad wynikających z niewłaściwego użytkowania, nadużyć, wypadku, zaniedbań, niewłaściwej instalacji, niewłaściwej konserwacji lub obsługi bądź użytkowania z nieprawidłowym źródłem zasilania.

#### *Co należy zrobić, aby uzyskać serwis w ramach tej ograniczonej gwarancji*

Wady należy zgłaszać do serwisu technicznego pod nr tel. +31(0)513 656500 lub na adres e-mail [info@dimplex-fires.eu](mailto:info@dimplex-fires.eu). Dzwojąc, należy przygotować dowód zakupu, katalog/model i numery seryjne. Usługa ograniczonej gwarancji wymaga dowodu zakupu produktu.

#### *Co firma Glen Dimplex zrobi w przypadku wady*

Jeżeli produkt lub część objęte niniejszą ograniczoną gwarancją okażą się wadliwe pod względem materiałowym lub wykonania w okresie 2 lat obowiązywania ograniczonej gwarancji, użytkownikowi przysługują następujące prawa:

- 1) Glen Dimplex według własnego uznania naprawi lub wymieni taki uszkodzony produkt lub część bezpłatnie. Jeśli Glen Dimplex nie będzie w stanie naprawić lub wymienić takiego produktu lub części bądź naprawa lub wymiana nie będzie opłacalna pod względem komercyjnym lub bądź nie da się jej wykonać terminowo, Glen Dimplex może zamiast naprawy lub wymiany zdecydować się na zwrot kosztów zakupu takiego produktu lub części.
- 2) Serwis w ramach ograniczonej gwarancji będzie wykonywany wyłącznie przez dystrybutorów lub zakłady serwisowe firmy Glen Dimplex upoważnione do świadczenia usług w ramach ograniczonej gwarancji.
- 3) Nabywca jest odpowiedzialny za usunięcie i transport takiego produktu lub części (oraz wszelkich naprawionych lub zamiennych produktów bądź części) do i z miejsca prowadzenia działalności przez autoryzowanego dystrybutora lub zakład serwisowy.
- 4) Niniejsza ograniczona gwarancja nie uprawnia nabywcy do świadczenia usług na miejscu lub w domu. Usługi na miejscu lub w domu mogą być świadczone na żądanie i koszt nabywcy z uwzględnieniem aktualnie obowiązujących stawek firmy Glen Dimplex za takie usługi.
- 5) Glen Dimplex nie ponosi odpowiedzialności za żadne wydatki poniesione na instalację lub demontaż produktu bądź części (lub jakiegokolwiek produktu bądź części zamiennej) ani koszty robocizny lub transportu, nie obejmują tego także usługi w ramach ograniczonej gwarancji. Koszty te ponosi nabywca.

#### *Za co firma Glen Dimplex i jej dystrybutorzy oraz zakłady serwisowe nie ponoszą również odpowiedzialności:*

W żadnej sytuacji firma Glen Dimplex lub jej dyrektorzy, osoby zarządzające bądź przedstawiciele nie ponoszą odpowiedzialności wobec nabywcy lub jakiegokolwiek strony trzeciej, na podstawie kontraktu, deliktu lub jakiegokolwiek innej, za wszelkie pośrednie, specjalne, karne, przykładowe, następcze lub przypadkowe straty, koszty bądź uszkodzenia wynikające z lub związane ze sprzedażą, konserwacją, użytkowaniem bądź brakiem możliwości korzystania z produktu, nawet jeżeli firma Glen Dimplex lub jej dyrektorzy, osoby zarządzające bądź przedstawiciele zostali poinstruowani o możliwości takich strat, kosztów lub uszkodzeń bądź jeżeli takie straty, koszty lub uszkodzenia są przewidywalne. W żadnej sytuacji firma Glen Dimplex lub jej osoby zarządzające, dyrektorzy bądź przedstawiciele nie ponoszą odpowiedzialności za wszelkie bezpośrednie straty, koszty lub uszkodzenia, które przekraczają cenę zakupu produktu. Niektóre jurysdykcje nie zezwalają na wykluczanie lub ograniczanie uszkodzeń przypadkowych bądź następczych, w związku z czym powyższe ograniczenie lub wykluczenie może nie mieć zastosowania dla nabywcy.

## Gwarancja

Prosimy skontaktować się z naszym działem obsługi klienta w celu uzyskania informacji technicznych i wsparcia w zakresie rozwiązywania problemów. Należy się upewnić, że posiada się dowód sprzedaży, zna miejsce zakupu oraz model i numer seryjny produktu.

Glen Dimplex Benelux B.V.  
Saturnus 8  
8448 CC Heerenveen  
Holandia

Skrytka pocztowa 219  
NL-8440 AE Heerenveen  
Holandia

T. +31(0)513 656500  
E. info@dimplex-fires.eu

# Dimplex

Manuale d'uso  
Modello: Sierra 48" | 60" | 72"

EN / NL / DE / FR / PL / **IT** / ES / TR

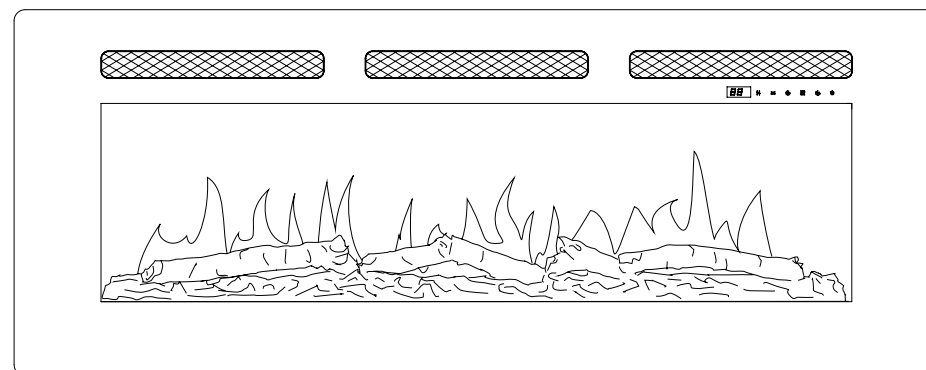

Informazioni sulla sicurezza del consumatore: leggere il presente manuale prima di installare e utilizzare l'apparecchio. La mancata osservanza delle istruzioni contenute in esso può provocare shock elettrici, rischio di incendio e/o lesioni, oltre ad annullare la garanzia.

Visita il nostro sito Internet per visualizzare la gamma completa di prodotti Dimplex. È possibile scaricare le presenti istruzioni anche dal nostro sito web aziendale.



Il prodotto è conforme agli standard europei di sicurezza e allo standard europeo di compatibilità elettromagnetica (EMC). Questi standard coprono i requisiti essenziali delle direttive CEE.



Benvenuti  
 ISTRUZIONI IMPORTANTI  
 Installazione  
 Funzionamento  
 Manutenzione  
 Risoluzione dei problemi  
 Garanzia  
 Assistenza tecnica

### Convenzioni utilizzate nel presente manuale:

**! NOTA:** Procedure e tecniche ritenute sufficientemente importanti.

**⚠ CAUTELA:** Procedure e tecniche che, se non accuratamente seguite, possono provocare danni al prodotto.

**⚠ AVVERTENZA:** Procedure e tecniche che, se non attentamente seguite, esporranno l'utente al rischio di incendio, lesioni gravi o morte.

Grazie e complimenti per avere scelto di acquistare un caminetto elettrico Dimplex, azienda leader mondiale nel settore dei caminetti elettrici.

Ti invitiamo a registrare il tuo modello e i numeri di serie qui sotto per riferimento futuro. I numeri del modello e di serie sono riportati nell'apposita etichetta del tuo caminetto.

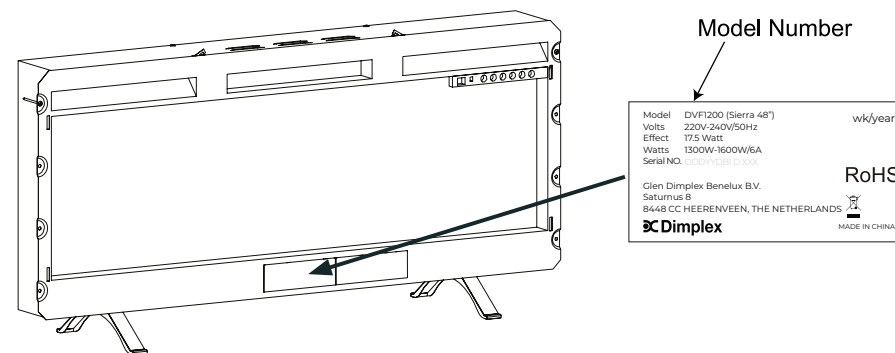

**⚠ CAUTELA:** Leggere attentamente tutte le istruzioni e le avvertenze prima di iniziare l'installazione. Il mancato rispetto di queste istruzioni può provocare shock elettrici o un rischio di incendio e invaliderà la garanzia.

**STOP NON È NECESSARIO RITORNARE AL NEGOZIO**

Domande sul funzionamento o sul montaggio? Hai bisogno di informazioni sui ricambi? Desideri sapere se il prodotto è coperto dalla garanzia del produttore?

Contattateci a:

Glen Dimplex Benelux B.V.  
 Saturnus 8  
 8448 CC Heerenveen  
 Paesi Bassi

Casella postale 219  
 NL-8440 AE Heerenveen  
 Paesi Bassi

Tel.: +31(0)513 656500  
 Email: info@dimplex-fires.eu

Per la risoluzione dei problemi e l'assistenza tecnica

## ISTRUZIONI IMPORTANTI

Leggere il presente manuale prima di tentare di installare o utilizzare il caminetto elettrico. Rispettare sempre le avvertenze e le istruzioni di sicurezza contenute nel presente manuale. Quando si usano apparecchi elettrici seguire sempre le precauzioni di base per ridurre il rischio di incendi, shock elettrici o altro:

- I bambini di età inferiore a 3 anni devono essere tenuti lontani a meno che non siano continuamente sorvegliati.
- I bambini di età compresa tra 3 e 8 anni possono accendere e spegnere l'apparecchio solo a condizione che esso sia stato collocato o installato nella posizione di funzionamento normale prevista e che essi siano stati sorvegliati o istruiti sull'uso dell'apparecchio in modo sicuro e abbiano compreso i pericoli connessi. I bambini di età compresa tra 3 anni e 8 anni non devono collegare, regolare e pulire l'apparecchio o eseguire la manutenzione dell'utente.
- Se il cavo di alimentazione è danneggiato deve essere sostituito dal produttore, dal suo responsabile della manutenzione o da persone analogamente qualificate al fine di evitare un pericolo.

**AVVERTENZA:** Non coprire il caminetto al fine di evitare il surriscaldamento.

- Non usare questo caminetto nelle immediate vicinanze di un bagno, una doccia o una piscina.
- Il caminetto non deve essere posizionato al di sotto di una presa di corrente.
- Non usare il presente caminetto unitamente a un sistema di accensione programmata, un timer, un sistema di controllo a distanza separato o qualsiasi altro dispositivo che ne effettua l'accensione automatica, poiché sussiste il rischio di incendio se il caminetto è coperto o posizionato in modo errato.
- Non installare il prodotto vicino a tende e altri materiali combustibili al fine di evitare il rischio d'incendio.

**CAUTELA:** Alcune parti del presente prodotto possono diventare molto calde e causare ustioni. Prestare particolare attenzione nel caso in cui siano presenti bambini e persone vulnerabili.

- Non utilizzare il caminetto se esso ha subito una caduta.
- Non utilizzare il caminetto se presenta segni visibili di danni.
- Utilizzare il caminetto su una superficie orizzontale e stabile o fissarlo al muro, a seconda dei casi.

CONSERVARE CON CURA LE PRESENTI ISTRUZIONI

## ISTRUZIONI IMPORTANTI

**CAUTELA:** Al fine di evitare un pericolo derivante dalla disabilitazione della protezione termica, questo apparecchio non deve essere alimentato attraverso un dispositivo di commutazione esterno come un timer o collegato a un circuito che viene regolarmente acceso e spento dall'apparecchio stesso.

- Questo apparecchio può essere usato da bambini a partire da 8 anni e da persone con ridotte capacità fisiche, sensoriali o mentali o con mancanza di esperienza e conoscenza, a condizione che siano stati supervisionati o istruiti sull'uso dell'apparecchio in modo sicuro e comprendano i pericoli connessi. Non fare giocare i bambini con l'apparecchio. I bambini non devono eseguire la pulizia e la manutenzione dell'apparecchio senza supervisione. È necessario predisporre un sezionatore nel cablaggio fisso.

**AVVERTENZA:** L'apparecchio reca il simbolo di avvertenza che indica che esso non deve essere coperto o dell'etichetta "Non coprire". Non coprire o ostruire in alcun modo la griglia di uscita del calore situata nella parte superiore dell'apparecchio al fine di evitarne il surriscaldamento. Assicurarsi che l'apparecchio non sia posizionato vicino a materiale o tessuti, ad esempio tende o mobili, al fine di evitare surriscaldamento e rischio di incendio.

In caso di guasto scollegare il caminetto. Scollegare l'apparecchio in caso di lunghi periodi di inutilizzo. Il cavo di alimentazione deve essere posizionato sul lato destro del caminetto, lontano dall'uscita del calore sotto l'apparecchio.

Anche se il presente apparecchio è conforme alle norme di sicurezza, sconsigliamo l'utilizzo di tappeti o scendiletto a pelo lungo.

**CAUTELA**  
RISCHIO DI SHOCK ELETTRICO  
NON APRIRE  
NESSUNA PARTE RIPARABILE DALL'UTENTE  
ALL'INTERNO

## Specifiche

### Dati elettrici:

|                  |                |
|------------------|----------------|
| Tensione:        | 220V~240V 50Hz |
| Potenza:         | 1300~1600 Watt |
| Amperaggio:      | 6-7 A          |
| Cablaggio:       | Plug-In        |
| Tipo di lampada: | LED            |

### Dimensioni

|                         |         |
|-------------------------|---------|
| Sierra 48"              |         |
| Larghezza:              | 1046 mm |
| Altezza:                | 460 mm  |
| Altezza con i piedi:    | 547 mm  |
| Profondità:             | 133 mm  |
| Profondità con i piedi: | 279 mm  |
| Peso:                   | 18,5 kg |

|                         |         |
|-------------------------|---------|
| Sierra 60"              |         |
| Larghezza:              | 1318 mm |
| Altezza:                | 460 mm  |
| Altezza con i piedi:    | 547 mm  |
| Profondità:             | 133 mm  |
| Profondità con i piedi: | 279 mm  |
| Peso:                   | 28,9 kg |

|                         |         |
|-------------------------|---------|
| Sierra 72"              |         |
| Larghezza:              | 1626 mm |
| Altezza:                | 460 mm  |
| Altezza con i piedi:    | 547 mm  |
| Profondità:             | 133 mm  |
| Profondità con i piedi: | 279 mm  |
| Peso:                   | 35,3 kg |

## Installazione

IT

### ISTRUZIONI PER LA MESSA A TERRA

- Questo prodotto è dotato di un cavo con un conduttore e spina di messa a terra. La spina deve essere inserita in una presa appropriata che sia correttamente installata e dotata di messa a terra in conformità con tutti i codici e le ordinanze locali.
- Questo caminetto deve essere utilizzato con tensione di rete di 220-240 volt.
- È richiesto un circuito da 10 Amp, 220-240 Volt. È preferibile utilizzare un circuito dedicato ma ciò non è sempre essenziale. Un circuito dedicato è necessario se, dopo l'installazione, l'interruttore scatta o il fusibile salta regolarmente quando il caminetto è in funzione. Eventuali apparecchi aggiuntivi sullo stesso circuito possono comportare il superamento della corrente nominale dell'interruttore.

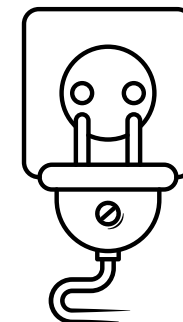

**AVVERTENZA:** Il cablaggio delle prese elettriche deve essere conforme alle norme edilizie locali e ad altri regolamenti applicabili al fine di ridurre il rischio di incendio, shock elettrici o lesioni alle persone.

## Funzionamento

Questo caminetto può essere azionato sia mediante un telecomando che da un touchscreen. Una volta che il caminetto è stato collegato correttamente a un impianto elettrico provvisto di messa a terra assicurarsi che l'interruttore manuale On/Off, situato sul lato destro del caminetto sia in posizione 'ON'.

Una volta che il caminetto è acceso, il display digitale e le icone di controllo sul vetro anteriore si illumineranno. Se nessun pulsante o icona viene premuto entro 10 secondi i comandi del caminetto si disattivano, dapprima con lo spegnimento del display digitale e in seguito delle icone. Per riattivare i controlli premere qualsiasi pulsante del telecomando o toccare qualsiasi icona sul vetro anteriore.

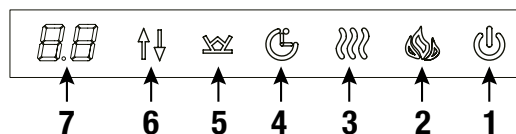

1. Tasto ON/OFF apparecchio
2. Controllo della fiamma
3. Tasto Calore ON/OFF
4. Timer
5. Braciere
6. Selezione del livello
7. Display digitale

**! NOTA:** Il tuo caminetto può emettere un leggero odore innocuo al primo utilizzo. Questo odore è una condizione normale causata dal riscaldamento iniziale delle parti interne del caminetto e non si ripeterà.

### INTERRUTTORE DI PROTEZIONE

**! NOTA:** Il caminetto è dotato di un interruttore di sicurezza della temperatura (cutout) all'interno. Se il caminetto si surriscalda la protezione interrompe l'alimentazione.

Può essere resettato scollegando l'unità e aspettando 5 minuti prima di riaccendere l'unità.

**⚠ CAUTELA:** Qualora fosse necessario resettare continuamente il caminetto scollegare l'unità e contattare il servizio tecnico Tel. +31(0)513 656500 o e-mail: [info@dimplex-fires.eu](mailto:info@dimplex-fires.eu).

## Funzionamento

IT

### TASTO ON/OFF apparecchio

TASTO ON/OFF apparecchio Il pulsante ON/OFF accende e spegne il caminetto. Quando il caminetto è spento, premendo il tasto ON/OFF sul telecomando o toccando l'icona sul vetro anteriore il caminetto si accenderà. Se il pulsante ON/OFF viene premuto nuovamente entro 10 secondi il caminetto si spegnerà. Con i controlli inattivi, premere due volte per SPEGNERE il caminetto. Alla prima pressione del pulsante ON/OFF il touchscreen. Con la seconda pressione, l'elemento di controllo diventa attivo.

Il caminetto è dotato di una funzione di memoria incorporata. Quando il caminetto viene riacceso il display mostrerà l'ultima funzione selezionata e inizierà dalle ultime impostazioni utilizzate (tranne il timer). Se il caminetto è stato scollegato dall'alimentazione principale si riavvierà con le impostazioni predefinite.

### CONTROLLO DELLA FIAMMA

Questo pulsante permette di ACCENDERE la fiamma, di modificarne il colore e SPEGNERLA. Premere il pulsante di attivazione della fiamma più volte per scorrere le 7 opzioni di colore (L8, L7, L6, L5, L4, L3, L2), opzione rotazione del colore (L1) e fiamme SPENTE.

Mentre è visualizzato L8, L7...o L2 premere il pulsante di Selezione del livello per cambiare la luminosità delle fiamme tra le opzioni disponibili: 3- Alto, 2-Medio e 1-Basso. Premere l'icona della fiamma per 5 secondi per attivare o disattivare il suono della fiamma che brucia.

### CALORE ON/OFF

Premendo il pulsante di controllo del calore si accende e si spegne il caminetto.

Con Calore ON e visualizzando il messaggio "Imposta la temperatura" premere più volte il pulsante di Selezione del livello per scorrere le 11 impostazioni di temperatura: 27°C, ON, 18°C, 19°C, 20°C, 21°C, 22°C, 23°C, 24°C, 25°C, 26°C.

'ON' significa che il caminetto funziona in continuo.

### Funzione di abilitazione e disabilitazione della resistenza:

Dai controlli del touchscreen toccare e tenere premuta l'icona del Calore per 10 secondi. Il braciere lampeggerà 6 volte per indicare che la funzione di riscaldamento è disattivata. Quando il calore è disattivato, premendo il pulsante Calore il braciere lampeggerà ma l'elemento riscaldante non funziona. Per abilitare di nuovo l'elemento riscaldante toccare e tenere premuta l'icona del Calore per 10 secondi.

**! NOTA:** Questa funzione non può essere impostata con il telecomando.

### **TIMER**

Tenere premuta l'icona del timer per 5 secondi e l'icona del calore lampeggerà. Adesso TuyaSmart è possibile collegare il caminetto tramite Bluetooth. Il pulsante Timer è usato per attivare o disattivare il timer per il sonno.

Premendo l'icona Timer si accende il timer e sul display appare '8h'. Premendo l'icona Timer una seconda volta entro 10 secondi spegnerà il timer. Per impostare l'ora utilizzare il pulsante di Selezione del livello per selezionare il tempo desiderato tra i seguenti: 8h-1h-2h-3h-4h-5h-6h-7h.

Il caminetto si spegnerà dopo il periodo di tempo selezionato. Spegnendo il caminetto con il pulsante OFF si cancellerà qualsiasi impostazione del timer.

### **BRACIERE**

Il pulsante Braciere cambia il colore del braciere facendo scorrere le sette opzioni di colore: rotazione colore 'd1' e opzione brace fumante (luminosità fluttuante) 'd9'. Con 'd8' fino a 'd2' visualizzati, il pulsante di Selezione del livello regolerà la luminosità del braciere da 3 Alto, 2 Medio e 1 Basso.









### **PULSANTE DI SELEZIONE DEL LIVELLO**

Il pulsante di Selezione del livello è utilizzato per regolare l'impostazione del calore, così come la fiamma e la luminosità del braciere e l'impostazione del timer. Si veda la sezione pertinente per maggiori dettagli.

### Telecomando

Rimuovere il coperchio delle batterie sul retro del telecomando facendolo scorrere verso il basso e inserire 2 batterie AAA assicurandosi che le batterie siano inserite correttamente. Rimontare il coperchio delle batterie. Affinché il telecomando funzioni assicurarsi che il caminetto sia collegato e che l'interruttore di accensione/spegnimento sul caminetto sia in posizione ON. Ogni volta che il caminetto riceve un segnale dal telecomando il braciere lampeggia una volta. Non lampeggia quando il caminetto viene acceso e spento. Puntare il telecomando direttamente verso il caminetto e premere il tasto appropriato per attivare il caminetto. Il telecomando ha una funzione di memoria che riavvierà il caminetto con le ultime impostazioni, ad eccezione della funzione Sleep timer che verrà sempre reimpostata su OFF.

### Impostazione dell'ora corrente del telecomando

Tenere premuto il pulsante  per 5 secondi per entrare nello stato di impostazione dell'ora corrente. In questo modo  TIME 88:88 lampeggerà. È possibile premere il pulsante  o  per impostare il giorno corrente della settimana, da 1 a 7, tale impostazione è opzionale. Quindi premere il pulsante  o  per impostare l'ora corrente, 0-23, tale impostazione è opzionale. Quindi premere il pulsante  o  per impostare i minuti correnti, 0-59, tale impostazione è opzionale. Ad esempio, attualmente sono le 20:42 di venerdì e il telecomando visualizza quanto segue (fig. 2).

Non compiere azioni per 5 secondi o premere il pulsante  per confermare l'ora corrente.

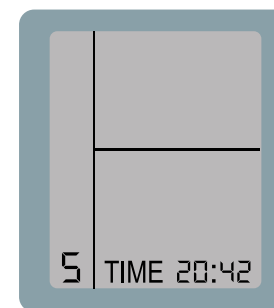











fig.2



## Funzionamento

### Funzione timer 7 giorni

**! NOTA: Assicurarsi che l'impostazione dell'ora corrente sia accurata, altrimenti l'ora effettiva della funzione timer 7 giorni sarà diversa da quella impostata.**

Tenere premuto il pulsante  per 5 secondi per accedere alla funzione timer 7 giorni. A questo punto, , ,  lampeggeranno. È possibile premere il pulsante  o  per impostare il giorno della settimana desiderato, da 1 a 7, tale impostazione è opzionale. Quindi premere il pulsante  per impostare la temperatura quando si accende il caminetto, 18-27 e ON, tale impostazione è opzionale, ON significa che il riscaldamento continua a funzionare. Quindi premere il pulsante  per impostare l'ora (ore) di accensione del caminetto, 0-23, tale impostazione è opzionale. Quindi premere il pulsante  per impostare l'ora (ore) di spegnimento del caminetto, 0-23, tale impostazione è opzionale. Ad esempio, se la temperatura è 26°C quando si accende il caminetto alle 7 PM di martedì, e si spegne il camino alle 8 AM di mercoledì, il telecomando visualizza come segue (fig. 3 e 4).

Non compiere azioni per 5 secondi o premere il pulsante  per confermare la funzione timer 7 giorni.

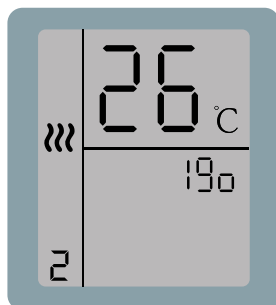

fig.3

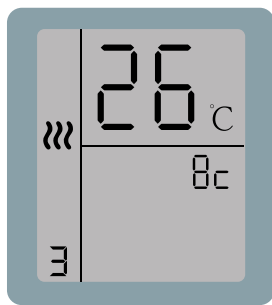

fig.4





## Funzionamento

IT















Questo pulsante di accensione accende o spegne il caminetto. È dotato di una funzione di memoria, premere il pulsante di accensione una volta per accendere. Premendo di nuovo il pulsante di accensione l'alimentazione si spegne.







Il pulsante dell'elemento riscaldante attiva o disattiva il calore. Premendo una volta il pulsante dell'elemento riscaldante si attiva il Calore  e  lampeggiano, premere  o  per impostare la temperatura desiderata. 18-27 e ON è un'impostazione opzionale, ON significa che l'elemento riscaldante continuare a funzionare.









Premendo una volta il pulsante della fiamma,  e  lampeggiano, premere il pulsante  o  per impostare il colore di fiamma desiderato, il display del telecomando  cambierà di conseguenza.





Premendo di nuovo il pulsante della fiamma,  e  lampeggeranno, premere il pulsante  o  per impostare il livello di luminosità della fiamma desiderato (alto , medio , basso ). Premere l'icona della fiamma per 5 secondi per attivare o disattivare il suono della fiamma che brucia.



Premendo una volta il pulsante del braciere  e  lampeggiano, premere  o  per impostare il colore del braciere desiderato, il display sul telecomando  cambierà di conseguenza.

Premendo di nuovo il pulsante del letto luminoso,  e  lampeggiano, premere il pulsante  o  per impostare il livello di luminosità del braciere desiderato (Alto , Medio , Basso ).



Premendo il pulsante del timer  e  lampeggia, premere il pulsante  o  per impostare il tempo desiderato. 1-8 ore e OFF, tale impostazione è opzionale.



Il pulsante 7 attiva o disattiva la funzione timer 7 giorni.

### INSTALLARE TuyaSmart life

Vi sono 2 modi per installare TuyaSmart;

1. Cerca "TuyaSmart life" nell'APP Store sul tuo telefono, scaricala e installala.
2. Scansiona il codice QR qui sotto con il tuo cellulare.



### Impostazione Bluetooth e funzionamento del caminetto

1. Crea un account e accedi. (FIG.1)
2. Quando si accede l'APP esegue automaticamente la scansione e aggiunge il caminetto all'elenco interno (FIG.2). Tocca "Go to add" per entrare in FIG.3. Tocca "NEXT" per entrare in FIG.4. Tocca "Done" per terminare l'impostazione del bluetooth.
3. Ora ti trovi nell'interfaccia come FIG.5. Puoi controllare il caminetto tramite TuyaSmart.



FIG.1



FIG.2

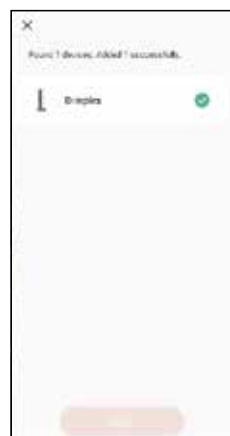

FIG.3



FIG.4



FIG.5

- Pulire il rivestimento metallico con un panno morbido e pulito inumidito con acqua. NON utilizzare lucidanti per ottone o detersivi domestici al fine di evitare di danneggiare le finiture in metallo.
- I motori utilizzati sul ventilatore e sul gruppo generatore di fiamma sono prelubrificati per una maggiore durata dei cuscinetti e non richiedono ulteriore lubrificazione. Tuttavia, si raccomanda la pulizia/aspirazione periodica del ventilatore/riscaldatore e delle bocchette di aspirazione/uscita dell'aria. Il caminetto dovrebbe essere pulito e ispezionato regolarmente, a seconda delle condizioni, e almeno a intervalli annuali.

**⚠ AVVERTENZA:** Qualsiasi riparazione elettrica di questa unità deve essere effettuata da un elettricista autorizzato in conformità con i codici nazionali e locali.

**⚠ AVVERTENZA:** Scollegare l'alimentazione scollegando la spina dalla presa e lasciare raffreddare il caminetto prima di tentare qualsiasi manutenzione o pulizia per ridurre il rischio di incendio, shock elettrici o lesioni.

**! NOTA:** Quando il caminetto non è in uso deve essere riposto in un luogo asciutto, lontano da possibili danni. Il cavo di alimentazione deve essere conservato correttamente per evitare il contatto con oggetti caldi o affilati.

## Manutenzione



Smaltimento delle batterie usate

Le batterie possono contenere sostanze pericolose che potrebbero essere dannose per l'ambiente e la salute umana.

- Questo simbolo riportato sulla batteria e/o sull'imballaggio indica che le batterie usate non devono essere gestite come rifiuti solidi urbani. Devono invece essere conferiti al punto di raccolta appropriato per il riciclo.
- Assicurandoti che le batterie usate vengano smaltite correttamente aiuterai a prevenire potenziali conseguenze negative per l'ambiente e la salute umana. Il riciclaggio dei materiali aiuterà a conservare le risorse naturali.

**CAUTELA:** Non utilizzare l'apparecchio se il cavo di alimentazione del riscaldatore è danneggiato. Tale utilizzo può comportare un pericolo. Se danneggiato, il cavo di alimentazione deve essere sostituito dal produttore o dal tuo rivenditore autorizzato.

Per ulteriori informazioni sulla raccolta e il riciclaggio delle batterie usate contatta il tuo comune, il tuo servizio di smaltimento rifiuti o il punto vendita presso il quale hai acquistato questo articolo.

### PROTEZIONE DELL'AMBIENTE



Per i prodotti elettrici venduti all'interno della Comunità Europea - Alla fine della sua vita utile il prodotto non deve essere smaltito unitamente ai rifiuti solidi urbani. Conferisci il prodotto per riciclo presso le strutture autorizzate. Verifica presso le autorità locali o il tuo rivenditore eventuali consigli sul riciclaggio validi nel tuo paese.

## Risoluzione dei problemi

IT

| Codice d'errore | Causa del guasto                     | Soluzione  |
|-----------------|--------------------------------------|--|
| E1              | Il caminetto si sta surriscaldando   | Contatta il supporto tecnico.  |
| E2              | Il termistore è difettoso.           | Contatta il supporto tecnico.  |
| E3              | Il sistema riscaldante non funziona. | Se le ventole sono sporche o intasate. Scollegare l'alimentazione, rimuovere la polvere e i detriti dall'area di ventilazione. Attendere 5 minuti, inserire la spina e accendere il caminetto. Se il caminetto non funziona ancora contattare il supporto tecnico. |



**Due anni di garanzia limitata***Prodotti a cui si applica la presente garanzia limitata*

Questa garanzia limitata si applica ai Caminetti Dimplex acquistati nuovi. Questa garanzia limitata si applica solo agli acquisti effettuati in Europa. La presente garanzia limitata si applica unicamente all'acquirente originale del prodotto e non è trasferibile.

*Prodotti esclusi da questa garanzia limitata*

Le lampadine non sono coperte dalla presente garanzia limitata e rientrano nella responsabilità del proprietario/acquirente.

*Copertura e durata della presente garanzia limitata*

I prodotti coperti dalla presente garanzia limitata sono stati testati e ispezionati prima della spedizione e, in base alle previsioni di questa garanzia, Glen Dimplex garantisce che i prodotti sono esenti da difetti di materiale e di lavorazione per un periodo di 2 anni dalla data del primo acquisto del presente prodotto. Il periodo di garanzia limitata di 2 anni si applica anche a qualsiasi garanzia implicita che può esistere secondo la legge applicabile. Alcune giurisdizioni non permettono limitazioni sulla durata implicita di una garanzia, quindi la suddetta limitazione può non essere applicata all'acquirente.

*Aspetti non coperti dalla presente garanzia limitata*

La presente garanzia limitata non si applica ai prodotti che sono stati riparati (ad eccezione di Glen Dimplex o del personale autorizzato all'assistenza) o alterato in altro modo. Questa garanzia limitata non si applica altresì ai difetti derivanti da uso improprio, abuso, incidente, negligenza, installazione errata, manutenzione o manipolazione impropria, o da utilizzo con una fonte di alimentazione errata.

*Cosa fare per ottenere l'assistenza secondo la presente garanzia limitata*

I difetti devono essere segnalati al Servizio Tecnico al nr. di tel. +31(0)513 656500 o info@dimplex-fires.eu. Tenere a portata di mano la prova d'acquisto, il catalogo/modello e i numeri di serie quando si chiama. Il servizio di garanzia limitata richiede una prova di acquisto del prodotto.

*Cosa farà Glen Dimplex in caso di difetto*

Nel caso in cui un prodotto o una parte coperta dalla presente garanzia limitata risultasse presentare un difetto nei materiali o nella lavorazione durante il periodo di garanzia limitata di 2 anni, l'acquirente vanta i seguenti diritti:

- 1) Glen Dimplex, a propria discrezione, riparerà o sostituirà tale prodotto o parte difettosa senza spese. Se Glen Dimplex non sarà in grado di riparare o sostituire tale prodotto o parte o qualora la riparazione o la sostituzione non sarà commercialmente praticabile o non può essere effettuata tempestivamente, Glen Dimplex può, anziché provvedere alla riparazione o alla sostituzione, scegliere di rimborsare il prezzo di acquisto per tale prodotto o parte.
- 2) Il servizio di garanzia limitata sarà erogato esclusivamente da rivenditori o personale preposto all'assistenza di Glen Dimplex autorizzati a fornire servizi di garanzia limitata.
- 3) L'acquirente è responsabile della rimozione e del trasporto del prodotto o parte di esso (e di qualsiasi prodotto o parte riparata o sostituita) verso e dal luogo di lavoro del rivenditore autorizzato o dell'addetto all'assistenza.
- 4) La presente garanzia limitata non concede il diritto all'acquirente a ricevere la prestazione di servizi in loco o a domicilio. I servizi in loco o a domicilio possono essere eseguiti su richiesta e a spese dell'acquirente alle tariffe correnti di Glen Dimplex per essi.
- 5) Glen Dimplex non sarà responsabile per, e i servizi di garanzia limitata non includeranno, qualsiasi spesa sostenuta per l'installazione o la rimozione del prodotto o della parte (o qualsiasi prodotto o parte sostitutiva) o qualsiasi costo di manodopera o di trasporto. Tali costi saranno a carico dell'acquirente.

*Aspetti di cui Glen Dimplex e i suoi rivenditori e personale addetto all'assistenza non sono responsabili:*

In nessun caso Glen Dimplex o i suoi direttori, funzionari o agenti, saranno responsabili nei confronti dell'acquirente o di qualsiasi terza parte, sia per contratto, in caso di illecito civile o su qualsiasi altra base per qualsiasi perdita, costo o danno indiretto, speciale, punitivo, esemplare, consequenziale o incidentale derivante o collegato alla vendita, manutenzione, uso o incapacità di usare il prodotto, anche se Glen Dimplex o i suoi direttori, funzionari o agenti sono stati informati della possibilità di tali perdite, costi o danni, o se tali perdite, costi o danni sono prevedibili. In nessun caso Glen Dimplex o i suoi funzionari, direttori o agenti saranno responsabili per qualsiasi perdita diretta, costi o danni che superino il prezzo di acquisto del prodotto. Alcune giurisdizioni non consentono l'esclusione o la limitazione di danni incidentali o consequenziali, quindi la limitazione o l'esclusione di cui sopra potrebbe non essere applicabile all'acquirente.

## Garanzia

Contatta il nostro team di assistenza clienti per la risoluzione dei problemi tecnici . Assicurati di disporre della ricevuta di vendita, conoscere il luogo di acquisto e il modello e numero di serie del tuo prodotto.

Glen Dimplex Benelux B.V.  
Saturnus 8  
8448 CC Heerenveen  
Paesi Bassi

Casella postale 219  
NL-8440 AE Heerenveen  
Paesi Bassi

Tel.: +31(0)513 656500  
Email: [info@dimplex-fires.eu](mailto:info@dimplex-fires.eu)

# Dimplex

Manual de instrucciones  
Modelo: Sierra 48" | 60" | 72"

EN / NL / DE / FR / PL / IT / **ES** / TR

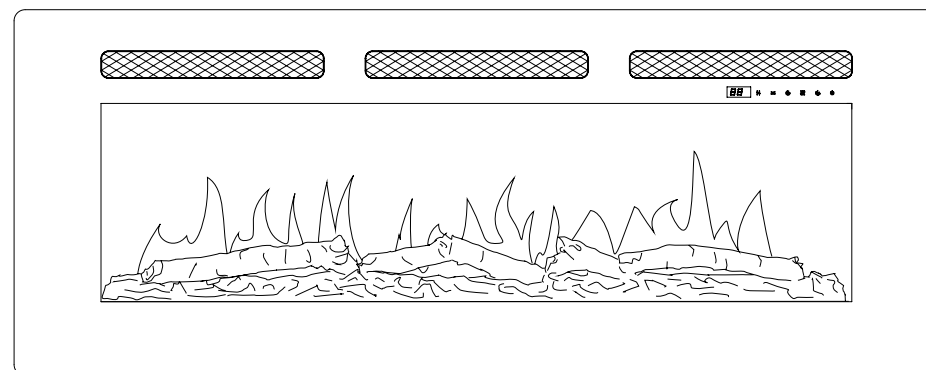

Información de seguridad para el usuario: lea este manual antes de instalar y utilizar este aparato. El hecho de no seguir estas instrucciones podría provocar una descarga eléctrica y generar un peligro de incendio o de sufrir lesiones personales, y conllevará la anulación de la garantía.

Para consultar toda la gama de productos Dimplex, visite nuestro sitio web. Estas instrucciones también se pueden descargar del sitio web de nuestra empresa.



El producto cumple las normas europeas de seguridad y la normativa europea de compatibilidad electro-magnética (CEM). Estas instrucciones satisfacen los requisitos básicos de las Directivas de la UE.

- Bienvenida
- INSTRUCCIONES IMPORTANTES
- Instalación
- Funcionamiento
- Mantenimiento
- Resolución de problemas
- Garantía
- Servicio técnico

### Convenciones utilizadas en este manual:

**! NOTA:** Procedimientos y técnicas que consideramos suficientemente importantes.

**! PRECAUCIÓN:** Procedimientos y técnicas que, en caso de no seguirse minuciosamente, provocarán daños en el equipo.

**! ADVERTENCIA:** Procedimientos y técnicas que, en caso de no seguirse minuciosamente, expondrán al usuario al riesgo de incendio, lesiones graves o muerte.

Gracias y enhorabuena por haber decidido comprar una chimenea eléctrica Dimplex, el líder mundial en chimeneas eléctricas.

Guarde el modelo y el número de serie que aparecen en la parte inferior para poder consultarlos en el futuro. El modelo y el número de serie se pueden encontrar en la etiqueta del modelo y el número de serie de la chimenea.

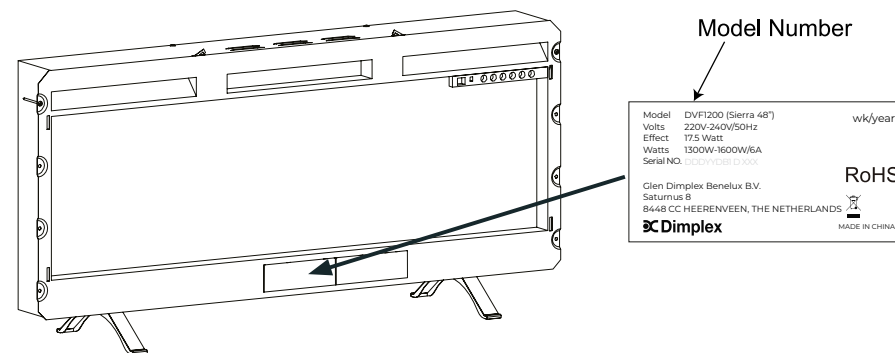

**! PRECAUCIÓN:** Lea todas las instrucciones y advertencias atentamente antes de comenzar la instalación. El hecho de no seguir estas instrucciones podría provocar una descarga eléctrica o un peligro de incendio y conllevará la anulación de la garantía.



## NO ES NECESARIO QUE VUELVA A LA TIENDA

¿Tiene preguntas sobre el funcionamiento o el montaje? ¿Necesita información sobre piezas? ¿El producto está cubierto por la garantía del fabricante?

Contacte con nosotros en:

Glen Dimplex Benelux B.V.  
Saturnus 8  
8448 CC Heerenveen  
Países Bajos

PO Box 219  
NL-8440 AE Heerenveen  
Países Bajos

Tel. +31(0)513 656500  
Correo electrónico info@dimplex-fires.eu

Resolución de problemas y servicio técnico

## INSTRUCCIONES IMPORTANTES

Lea este manual antes de intentar instalar o utilizar la chimenea eléctrica. Respete siempre las advertencias y las instrucciones de seguridad de este manual.

Al usar aparatos eléctricos, siempre debe tomar unas medidas de precaución básicas para reducir el riesgo de incendio y descarga eléctrica:

- Los niños menores de tres años deben mantenerse alejados a menos que estén supervisados constantemente.
- Los niños con edades de entre tres y ocho años solo deben encender y apagar el aparato siempre que se haya colocado o instalado en su posición para su uso previsto y estén supervisados o hayan recibido instrucciones sobre el uso del aparato de forma segura y comprendan los peligros correspondientes. Los niños de entre tres y ocho años no deben conectar, revisar ni limpiar el aparato, ni realizar su mantenimiento como usuarios.
- Si el cable de alimentación está dañado, debe ser sustituido por el fabricante, el servicio técnico o cualquier persona con cualificaciones similares con el fin de evitar peligros.

**⚠ ADVERTENCIA:** Con el fin de evitar el sobrecalentamiento, no cubra el calefactor.

- No utilice este aparato en el entorno inmediato de un baño, ducha o piscina.
- El calefactor no debe colocarse justo debajo de una toma de corriente.
- No use este calefactor con un programador, temporizador, mando a distancia independiente o cualquier otro dispositivo que conecte el calefactor automáticamente, ya que se puede producir un riesgo de incendio si el calefactor se ha tapado o se ha colocado incorrectamente.
- Podría generarse peligro si se instala cerca de cortinas y otros materiales combustibles.

**⚠ PRECAUCIÓN:** Algunas piezas de este producto pueden calentarse mucho y provocar quemaduras. Debe prestarse especial atención si hay presentes niños y personas vulnerables.

- No utilice este calefactor si se ha caído.
- No use el calefactor si presenta daños visibles.
- Utilice este calefactor sobre una superficie horizontal y estable, o sujételo a la pared, según corresponda.

GUARDE ESTAS INSTRUCCIONES

## INSTRUCCIONES IMPORTANTES

**⚠ PRECAUCIÓN:** Con el fin de evitar el peligro debido a la reconexión inadvertida del corte térmico, este aparato no debe alimentarse con un dispositivo de conexión externo, como un temporizador, ni conectarse a un interruptor que sea encendido y apagado regularmente por el sistema de suministro.

- Este aparato puede ser utilizado por niños a partir de ocho años y por personas con aptitudes físicas, sensoriales o mentales limitadas o sin experiencia ni conocimiento, siempre que estén supervisados o se les haya indicado el uso del aparato de forma segura y comprendan los peligros relacionados. Los niños no deben jugar con el aparato. La limpieza y el mantenimiento del usuario no deben ser realizados por niños sin supervisión. Se suministrará un interruptor de desconexión incorporado a los cables instalados.

**⚠ ADVERTENCIA:** El aparato lleva un Símbolo de advertencia que indica que no debe ser cubierto o tiene una etiqueta que indica No cubrir. No cubra ni obstruya de ninguna manera la rejilla de salida de calor situada encima del aparato. Se producirá un sobrecalentamiento si se cubre accidentalmente el aparato. No ponga materiales ni prendas cerca del aparato, por ejemplo cortinas o muebles, ya que se podría producir un sobrecalentamiento y riesgo de incendio.

En caso de fallo, desenchufe el calefactor. Desenchufe el aparato cuando no vaya a utilizarlo durante largos períodos. El cable de alimentación debe colocarse en el lado derecho del calefactor, lejos de la salida de calor debajo del aparato.

Aunque este aparato cumple con las normas de seguridad, no recomendamos su uso en alfombras de lana alta o de pelo largo.

**PRECAUCIÓN**  
RIESGO DE DESCARGA ELÉCTRICA  
NO ABRIR  
EN EL INTERIOR NO HAY PIEZAS QUE EL USUARIO  
PUEDA REPARAR

## Especificaciones

### Sistema eléctrico

|                   |                   |
|-------------------|-------------------|
| Tensión:          | 220 V~240 V 50 Hz |
| Vatios:           | 1300~1600 vatios  |
| Amperios:         | 6-7 A             |
| Cableado:         | enchufe           |
| Tipo de bombilla: | LED               |

### Dimensiones

|                        |         |
|------------------------|---------|
| Sierra 48"             |         |
| Ancho:                 | 1046 mm |
| Altura:                | 460 mm  |
| Altura con patas:      | 547 mm  |
| Profundidad:           | 133 mm  |
| Profundidad con patas: | 279 mm  |
| Peso:                  | 18,5 kg |

|                        |         |
|------------------------|---------|
| Sierra 60"             |         |
| Ancho:                 | 1318 mm |
| Altura:                | 460 mm  |
| Altura con patas:      | 547 mm  |
| Profundidad:           | 133 mm  |
| Profundidad con patas: | 279 mm  |
| Peso:                  | 28,9 kg |

|                        |         |
|------------------------|---------|
| Sierra 72"             |         |
| Ancho:                 | 1626 mm |
| Altura:                | 460 mm  |
| Altura con patas:      | 547 mm  |
| Profundidad:           | 133 mm  |
| Profundidad con patas: | 279 mm  |
| Peso:                  | 35,3 kg |

## Instalación

ES

### INSTRUCCIONES DE TOMA A TIERRA

- Este producto está equipado con un cable que incluye un conductor con toma a tierra y un enchufe con toma a tierra. El enchufe debe introducirse en una toma de corriente adecuada, instalada correctamente y con toma a tierra, de conformidad con todos los códigos y las ordenanzas locales.
- Este calefactor se debe usar con 220-240 voltios.
- Se requiere un circuito de 10 amperios y 220-240 voltios.

Se requiere un circuito específico, pero no es esencial en todos los casos. Se requerirá un circuito específico si, después de la instalación, el disyuntor se dispara o se funde el fusible con frecuencia cuando el calefactor está funcionando. Otros aparatos que usen el mismo circuito podrían superar la corriente nominal del disyuntor.

**⚠ ADVERTENCIA:** El cableado de la toma eléctrica debe ser conforme con los códigos de construcción locales y otras normas aplicables con el fin de reducir el riesgo de incendio, descarga eléctrica o lesiones personales.

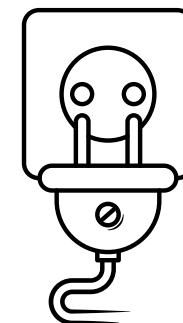

## Funcionamiento

Esta chimenea se puede controlar con un mando a distancia y una pantalla táctil. Una vez que la chimenea se haya conectado correctamente a una toma eléctrica con toma a tierra, asegúrese de que el interruptor de encendido/apagado manual, que se encuentra en el lado derecho de la chimenea, se encuentre en posición «ON» (encendido).

Una vez conectada la chimenea, se encenderán la pantalla digital y los iconos de control en el cristal de la parte delantera. Si no se pulsa ninguna tecla o icono en 10 segundos, los controles de la chimenea se desactivarán; en primer lugar se apagará la pantalla digital y luego los iconos. Para reactivar los controles, pulse cualquier tecla del mando a distancia o toque cualquier icono del cristal delantero.

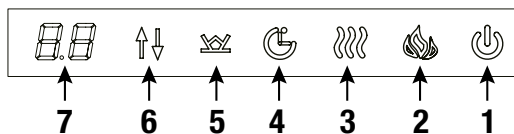

1. Encendido/apagado
2. Control de llama
3. Calor encendido/apagado
4. Temporizador
5. Lecho de brasas
6. Selección de nivel
7. Pantalla digital

**! NOTA:** El calefactor de la chimenea podría emitir un olor ligero e inofensivo la primera vez que se utiliza. Este olor es algo normal, provocado por el calentamiento inicial de las piezas internas del calefactor y no volverá a producirse.

### INTERRUPTOR DE DESCONEXIÓN

**! NOTA:** En el interior del calefactor hay un interruptor de desconexión de temperatura de seguridad. Si el calefactor se calienta en exceso, se desconecta la alimentación eléctrica.

Se puede restablecer desenchufando la unidad y esperando 5 minutos antes de volver a enchufarla.

**⚠ PRECAUCIÓN:** Si tiene que restablecer el calefactor continuamente, desenchufe la unidad y contacte con el servicio técnico por teléfono +31(0)513 656500 o por correo electrónico: [info@dimplex-fires.eu](mailto:info@dimplex-fires.eu).

## Funcionamiento

ES

### ENCENDIDO/APAGADO

La tecla de encendido/apagado sirve para encender y apagar la chimenea. Cuando la chimenea está apagada, se puede encender pulsando la tecla de encendido/apagado en el mando a distancia o tocando el icono del cristal delantero. Si se pulsa de nuevo la tecla de encendido/apagado en 10 segundos, la chimenea se apagará. Cuando los controles estén inactivos, pulse dos veces para apagar la chimenea. La primera pulsación de la tecla de encendido/apagado enciende los iconos. Con la segunda pulsación, el elemento de control se activa.

La chimenea tiene una función de memoria integrada. Cuando la chimenea se vuelve a encender, en la pantalla aparecerá la última función seleccionada y se pondrá en marcha con los últimos ajustes utilizados (excepto el temporizador). Si la chimenea se desconecta de la fuente de alimentación, se volverá a poner en marcha con los ajustes predeterminados.

### CONTROL DE LLAMA

Esta tecla se utiliza para encender las llamas, modificar su color y apagarlas. Pulse la tecla de llama varias veces para alternar entre las siete opciones de color fijo (L8, L7, L6, L5, L4, L3, L2), la opción de rotación de color (L1) y la opción de llamas apagadas.

Cuando aparezcan L8, L7... o L2, pulse la tecla de Selección de nivel para cambiar el brillo de las llamas, eligiendo entre las opciones disponibles: 3: alto, 2: medio y 1: bajo. Mantenga pulsado el icono de llama durante 5 segundos para activar o desactivar el sonido de llamas ardiendo.

### CALOR ENCENDIDO/APAGADO

El calefactor se enciende y apaga presionando el control de calor.

Con el calor conectado y la temperatura en la pantalla, pulse la tecla de Selección de nivel varias veces para alternar los 11 valores de temperatura: 27 °C, ON, 18 °C, 19 °C, 20 °C, 21 °C, 22 °C, 23 °C, 24 °C, 25 °C, 26 °C.

«ON» significa que el calefactor funciona de manera continua.

### Función para activar y desactivar el calefactor:

En los controles de la pantalla táctil, toque el icono de Calor durante 10 segundos. El lecho de brasas parpadeará seis veces para indicar que se ha desactivado la función del calefactor. Una vez desactivado el calor, al pulsar la tecla de Calor, el lecho de brasas parpadeará, pero el calefactor no se pondrá en marcha. Para volver a activar el calefactor, toque el icono de Calor durante 10 segundos.

**! NOTA:** Esta función no se puede configurar con el mando a distancia.

### CONTROL CON TEMPORIZADOR

Mantenga pulsado el icono del temporizador durante 5 segundos; el icono de calor empezará a parpadear. En ese momento, TuyaSmart podrá conectar la chimenea mediante Bluetooth. La tecla Temporizador se utiliza para activar o desactivar el temporizador de desconexión.

Al pulsar el Temporizador, se activa el temporizador y aparece «8h» en la pantalla. Al pulsar el Temporizador una segunda vez en 10 segundos, el temporizador se desconecta. Para programar el tiempo, utilice el control de Selección de nivel; podrá seleccionar el tiempo correspondiente entre los siguientes:  
8h-1h-2h-3h-4h-5h-6h-7h.

La chimenea se apagará después de que transcurra el tiempo seleccionado. Al apagar la chimenea con la tecla de encendido/apagado, se borrarán los ajustes del temporizador.

### LECHO DE BRASAS

La tecla Lecho de brasas cambia el lecho de brasas alternando por las siete opciones de color: rotación de color «d1» y opción de brasas ardiendo (brillo fluctuante) «d9». Cuando se visualizan los valores «d8» a «d2», la tecla de Selección de nivel ajustará el brillo del lecho de brasas a los valores 3: alto, 2: medio y 1: bajo.

### TECLA DE SELECCIÓN DE NIVEL









La tecla de Selección de nivel se utiliza para ajustar el calor, así como los valores de llama, brillo del lecho de brasas y temporizador. Puede obtener más información en el apartado correspondiente.

### Mando a distancia

Quite la tapa de las pilas que se encuentra en la parte de atrás del mando, deslizándola hacia abajo, e inserte dos pilas AAA. Asegúrese de que las pilas queden bien colocadas. Vuelva a colocar la tapa de las pilas.

Para que el mando funcione, asegúrese de que la chimenea esté enchufada y que el interruptor de encendido/apagado de la chimenea se encuentre en posición «ON» (encendido). Cada vez que la chimenea reciba una señal del mando a distancia, el lecho de brasas parpadeará una vez. Si no parpadea al encender y apagar, oriente el mando a distancia directamente hacia la chimenea y pulse la tecla correspondiente para hacer funcionar la chimenea. El mando tiene una función de memoria que reinicia la chimenea con los últimos ajustes, excepto la función de temporizador de desconexión, que siempre se restablece al valor «OFF» (desactivada).

### Ajustar la hora actual del mando a distancia

Mantenga pulsado la tecla  durante 5 segundos para entrar en la configuración de hora actual. En ese momento, parpadeará el símbolo  TIME 88:88. Puede pulsar las teclas  o  para configurar el día de la semana actual; las opciones son del 1 al 7. Pulse las teclas  o  para configurar la hora actual; las opciones son del 0 al 23. Pulse las teclas  o  para configurar los minutos de la hora actual; las opciones son del 0 al 59. Por ejemplo, la hora actual es 8:42 p.m. del viernes y el mando a distancia muestra lo siguiente (fig. 2).

No haga nada durante 5 segundos o pulse la tecla  para confirmar la hora actual.

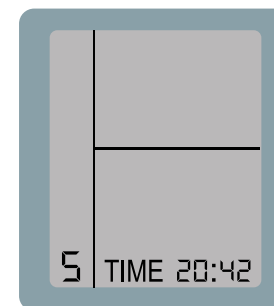
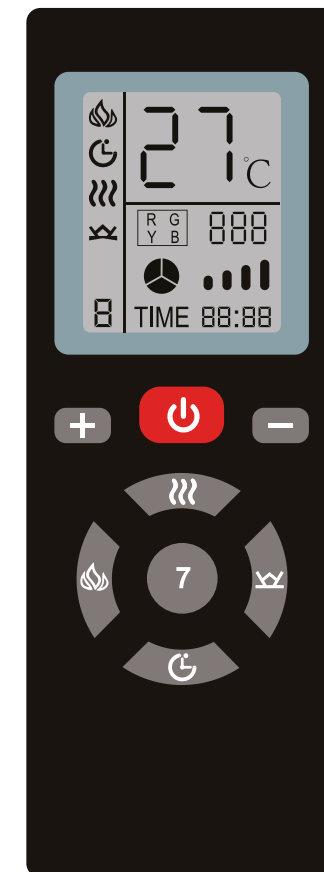

fig.2



### Función de temporizador de 7 días

**! NOTA: Asegúrese de que la hora actual sea correcta; de lo contrario, la hora efectiva de la función de temporizador de 7 días será distinta de la que usted configure.**

Mantenga pulsada la tecla **7** durante 5 segundos para entrar en la función de temporizador de 7 días. En ese momento, parpadearán **8**, **27°C** y **888**. Puede pulsar las teclas **+** o **-** para configurar el día de la semana correspondiente; las opciones son del 1 al 7. Pulse la tecla **🔥** para configurar la temperatura cuando se encienda la chimenea. Las opciones son 18-27 y ON. La opción ON significa que el aparato sigue calentando. Pulse la tecla **🕒** para configurar el tiempo (en horas) para encender la chimenea; las opciones son del 0 al 23. Pulse la tecla **🕒** para configurar el tiempo (en horas) para apagar la chimenea; las opciones son del 0 al 23. Por ejemplo, si la temperatura es 26 °C al encender la chimenea a las 7 p.m. el martes, y la chimenea se apaga a las 8 a.m. el miércoles, en el mando a distancia se visualizará lo siguiente (figs. 3 y 4).

No haga nada durante 5 segundos o pulse la tecla **7** para confirmar la función de temporizador de 7 días.

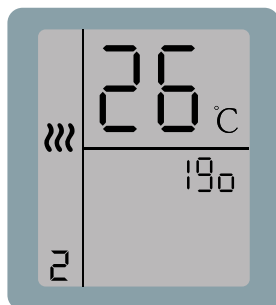

fig.3

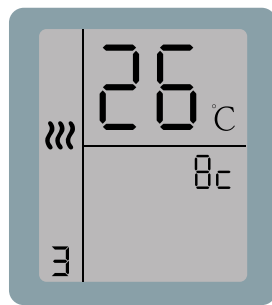

fig.4



Esta tecla de encendido/apagado sirve para encender y apagar la chimenea. Tiene una función de memoria. Pulse la tecla de encendido/apagado una vez para encender el aparato. Si pulsa la tecla de encendido/apagado de nuevo, apagará el aparato.



La tecla del calefactor activa y desactiva el calor. Al pulsar la tecla del calefactor una vez, se activa el calor y parpadearán **🔥** y **27°C**. Pulse las teclas **+** o **-** para configurar la temperatura correspondiente. Las opciones son 18-27 y ON. La opción ON significa que el aparato sigue calentando.



Si pulsa la tecla de llama una vez, **🔥** y **🔥** parpadearán. Pulse las teclas **+** o **-** para configurar el color de llama correspondiente; la pantalla del mando a distancia **🔥** cambiará de manera consecutiva.

Si pulsa la tecla de llama de nuevo, **🔥** y **🔥** parpadearán. Pulse las teclas **+** o **-** para configurar el nivel de brillo de llama correspondiente (alto **🔥**, medio **🔥** y bajo **🔥**). Mantenga pulsado el icono de llama durante 5 segundos para activar o desactivar el sonido de llamas ardiendo.



Si pulsa la tecla del lecho de brasas una vez, **🔥** y **🔥** parpadearán. Pulse las teclas **+** o **-** para configurar el color del lecho de brasas correspondiente; la pantalla del mando a distancia **🔥** cambiará de manera consecutiva.

Si vuelve a presionar el botón de la cama luminosa, **🔥** y **🔥** parpadearán. Pulse las teclas **+** o **-** para configurar el nivel de brillo del lecho de brasas correspondiente (alta **🔥**, media **🔥** y baja **🔥**).



Si pulsa la tecla del temporizador una vez, **🕒** y **888** parpadearán. Pulse las teclas **+** o **-** para programar el tiempo correspondiente. Las opciones son 1-8 y OFF.



La tecla 7 sirve para activar y desactivar la función de temporizador de 7 días.



### Instalación de TuyaSmart life

Hay dos formas de instalar TuyaSmart:

1. Busque «TuyaSmart life» en la tienda de aplicaciones en el teléfono y descargue e instale la aplicación.
2. Escanee el código QR siguiente con el teléfono móvil.



### Configuración por Bluetooth y funcionamiento de la chimenea

1. Cree una cuenta e inicie sesión (FIG. 1).
2. Cuando haya iniciado sesión, la aplicación escaneará y agregará la chimenea a la aplicación (FIG. 2) automáticamente. Toque «Go to add» para entrar (FIG. 3). Toque «NEXT» para entrar (FIG. 4). Toque «Done» para finalizar la configuración por Bluetooth.
3. A continuación, se encontrará en una interfaz como la que aparece en FIG. 5. Puede controlar la chimenea mediante TuyaSmart.

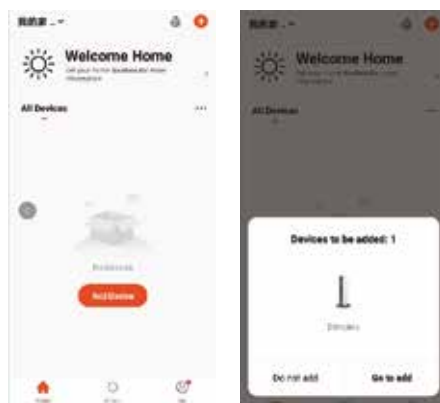

FIG.1

FIG.2

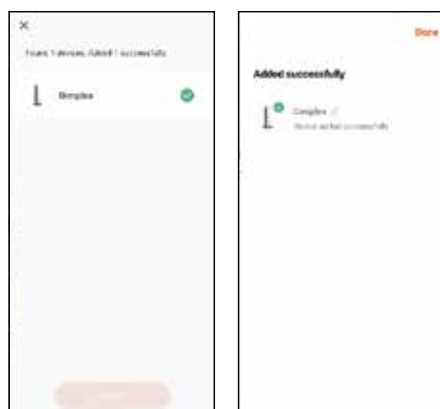

FIG.3

FIG.4



FIG.5

- Limpie el marco metálico con un paño suave y limpio, humedecido con agua. NO utilice productos domésticos de limpieza o abrillantado de bronce, porque esos productos dañarán el marco metálico.
- Los motores utilizados en el conjunto del ventilador y del generador de llama se lubrican previamente para toda la vida útil de los cojinetes y no requieren más lubricación. Sin embargo, se recomienda llevar a cabo una limpieza o aspiración periódica del ventilador/calefactor y de las aberturas de entrada/salida de aire. El calefactor se debe limpiar e inspeccionar periódicamente, dependiendo de las condiciones, y como mínimo una vez al año.

**⚠ ADVERTENCIA:** Las reparaciones eléctricas de esta unidad las debe llevar a cabo un electricista cualificado, de conformidad con los códigos nacionales y locales.

**⚠ ADVERTENCIA:** Desconecte la alimentación eléctrica desenchufando el aparato y deje que el calefactor se enfríe antes de llevar a cabo cualquier tarea de mantenimiento o limpieza para reducir el riesgo de incendio, descarga eléctrica o lesiones personales.

**! NOTA:** Cuando no vaya a utilizar el calefactor, debe guardarlo en un lugar seco en el que no pueda sufrir daños. El cable de alimentación se debe guardar correctamente para evitar que entre en contacto con objetos calientes o afilados.

## Mantenimiento



Eliminación de las pilas usadas

Las pilas podrían contener sustancias peligrosas que pueden resultar peligrosas para el medio ambiente y la salud de los seres humanos.

- Este símbolo marcado en la pila o en el envase indica que las pilas usadas no se deben tratar como basura municipal; se deben llevar al punto de recogida correspondiente para su reciclaje.
- Al asegurarse de que las pilas usadas se eliminen correctamente, ayudará a prevenir las posibles consecuencias negativas para el medio ambiente y la salud de los seres humanos. El reciclaje de materiales ayudará a conservar los recursos naturales.

**⚠ PRECAUCIÓN:** No utilice el producto si el cable de alimentación del calefactor está dañado; podría resultar peligroso. Si el cable de alimentación está dañado, debe ser sustituido por el fabricante o un distribuidor autorizado.

Para obtener más información sobre la recogida y el reciclaje de las pilas usadas, contacte con su municipio, su servicio de recogida de residuos o el comercio donde haya comprado este producto.

### PROTECCIÓN MEDIOAMBIENTAL



En el caso de los productos eléctricos que se venden en la Unión Europea: al final de la vida útil de los productos eléctricos, estos no deben tirarse junto con los residuos domésticos. Llévelos a los puntos de reciclaje correspondientes. Pregunte a las autoridades locales o a su distribuidor cómo se debe reciclar en su país.

## Resolución de problemas

ES

| Código de avería | Causa de la avería             | Solución   |
|------------------|--------------------------------|--|
| E1               | El calefactor se sobrecalienta | Avise al servicio técnico.   |
| E2               | El termistor es defectuoso.    | Avise al servicio técnico.   |
| E3               | El calefactor no funciona.     | Si las aberturas de ventilación están sucias u obstruidas, desenchufe el aparato y limpie el polvo y la suciedad de la zona de ventilación. Espere 5 minutos, enchufe y encienda el calefactor. Si el calefactor sigue sin funcionar, avise al servicio técnico. |

### Garantía limitada de dos años

#### *Productos a los que se aplica esta garantía limitada*

Esta garantía limitada se aplica a la chimenea Dimplex que acaba de adquirir. Esta garantía limitada se aplica exclusivamente a las compras realizadas en Europa. Esta garantía limitada se aplica exclusivamente al comprador original del producto y no se puede transferir.

#### *Productos excluidos de esta garantía limitada*

Las bombillas no están cubiertas por esta garantía limitada y son responsabilidad exclusiva del propietario/comprador.

#### *Cobertura y plazo de la garantía limitada*

Los productos cubiertos por esta garantía limitada se han sometido a pruebas e inspecciones antes de su envío y, con sujeción a las disposiciones de esta garantía, Glen Dimplex garantiza que dichos productos están libres de defectos de material y mano de obra durante dos años a partir de la fecha de la primera compra de este producto. El plazo de garantía limitada de dos años también se aplica a las garantías implícitas que pudieran existir en virtud de la legislación aplicable. Algunas jurisdicciones no permiten limitaciones en el plazo de una garantía implícita; por lo tanto, es posible que la limitación mencionada anteriormente no se aplique al comprador.

#### *Lo que no cubre esta garantía limitada*

Esta garantía limitada no se aplica a los productos que se hayan reparado (excepto si los han reparado Glen Dimplex o sus servicios técnicos autorizados) o modificado de cualquier otra forma. Esta garantía limitada tampoco se aplicará a los defectos derivados de un uso incorrecto, abuso, accidente, negligencia, instalación incorrecta, mantenimiento o manipulación inadecuados o funcionamiento con una fuente de alimentación incorrecta.

#### *Pasos a seguir para recurrir al servicio técnico cubierto por esta garantía limitada*

Los defectos se deberán comunicar al Servicio técnico por teléfono en el +31(0)513 656500 o en [info@dimplex-fires.eu](mailto:info@dimplex-fires.eu). Cuando llame, deberá tener a mano el justificante de compra y los números de referencia/modelo y de serie. El servicio de garantía limitada exige el justificante de compra del producto

#### *Lo que Glen Dimplex hará en caso de defecto*

En caso de que se demuestre que un producto o una pieza cubiertos por esta garantía limitada tienen algún defecto de material o mano de obra durante el plazo de garantía limitada de dos años, usted tendrá los derechos siguientes:

- 1) Glen Dimplex, a su entera discreción, reparará o sustituirá el producto o la pieza defectuosos sin cargo. Si Glen Dimplex no pudiera reparar o sustituir dicho producto o pieza, o si la reparación o sustitución no resultara comercialmente práctica o no se pudiera llevar a cabo puntualmente, Glen Dimplex podrá, en lugar de proceder a la reparación o sustitución, reembolsar el precio de compra de dicho producto o pieza.
- 2) El servicio de garantía limitada será prestado exclusivamente por distribuidores o técnicos de Glen Dimplex que estén autorizados a prestar servicios de garantía limitada.
- 3) El comprador será el responsable de retirar y transportar el producto o pieza (y del producto o pieza que se hubiera reparado o sustituido) hasta y desde la dirección comercial del distribuidor o del servicio técnico autorizado.
- 4) Esta garantía limitada no da derecho al comprador a recibir servicios in situ ni a domicilio. Los servicios in situ o a domicilio podrán llevarse a cabo a petición del comprador, que deberá sufragar los gastos, a las tarifas vigentes de Glen Dimplex que correspondan a dichos servicios.
- 5) Glen Dimplex no se hará responsable, y los servicios de garantía limitada no incluirán, los gastos incurridos en relación con la instalación o la retirada del producto o pieza (o cualquier producto o pieza de sustitución), ni los costes de mano de obra o transporte. Dichos costes correrán por cuenta del comprador.

*Glen Dimplex y sus distribuidores o técnicos tampoco asumirán la responsabilidad en los casos siguientes:*

En ningún caso, Glen Dimplex, ni sus directivos, ejecutivos o representantes, serán responsables ante el comprador o cualquier tercero, ya sea por contrato, agravio o cualquier otra razón, de las eventuales pérdidas, costes o daños indirectos, especiales, punitivos, ejemplares, consecuentes o fortuitos que pudieran derivarse o estar relacionados con la venta, el mantenimiento, el uso o la incapacidad de usar el producto, aunque Glen Dimplex y sus directivos, ejecutivos o representantes hubieran sido informados de la posibilidad de que se produjeran dichas pérdidas, costes o daños, o si dichas pérdidas, costes o daños fueran previsible. En ningún caso, Glen Dimplex ni sus directivos, ejecutivos o representantes serán responsables de las pérdidas, costes o daños directos que superen el precio de compra del producto. Algunas jurisdicciones no permiten la exclusión o limitación de los daños fortuitos o consecuentes; por lo tanto, la limitación o exclusión mencionada anteriormente podría no ser aplicable al comprador.

## Garantía

Póngase en contacto con nuestro amable equipo de atención al cliente para obtener ayuda técnica y de resolución de problemas. Asegúrese de tener a mano el justificante de compra, el lugar de compra y los números de modelo y serie de su producto.

Glen Dimplex Benelux B.V.  
Saturnus 8  
8448 CC Heerenveen  
Países Bajos

PO Box 219  
NL-8440 AE Heerenveen  
Países Bajos

Tel. +31(0)513 656500  
Correo electrónico [info@dimplex-fires.eu](mailto:info@dimplex-fires.eu)

# Dimplex

Kullanıcı Kılavuzu  
Model: Sierra 48" | 60" | 72"

EN / NL / DE / FR / PL / IT / ES / TR

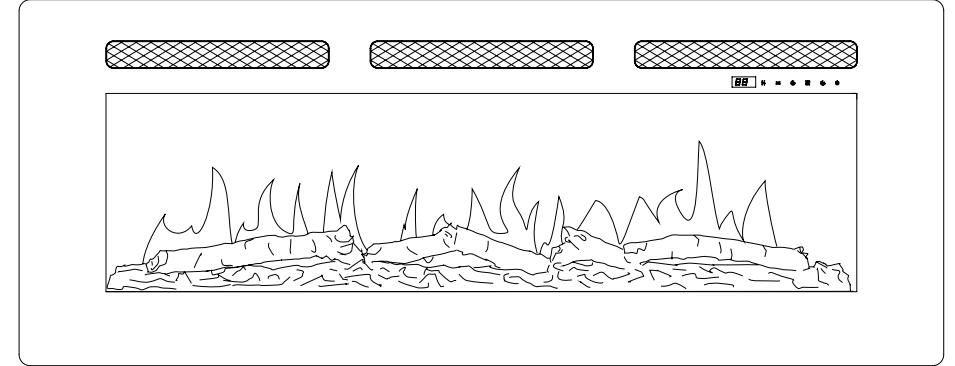

Tüketici güvenlik bilgisi: Lütfen bu cihazı kurmadan ve çalıştırmadan önce bu kılavuzu okuyun. Bu talimatların izlenmemesi olası elektrik çarpması, yangın tehlikesi ve/veya yaralanmaya neden olabilir ve garantiyi geçersiz kılar.

Dimplex ürünlerinin tam listesi için internet sitemizi ziyaret edin. Bu talimatlar, şirketimizin internet sitesinden de indirilebilir.



Ürün, Avrupa Güvenlik Standartları ve Avrupa Standart Elektromanyetik Uyumluluk (EMC) düzenlemeleriyle uyumludur. EEC Direktifleri'nin gerekliliklerini karşılar.

## İçindekiler

Hoş Geldiniz  
ÖNEMLİ TALİMATLAR  
Kurulum  
Çalışma  
Bakım  
Sorun Giderme  
Garanti  
Teknik Destek

### Kılavuzda kullanılan teamüller:

! **NOT:** Önemli bulduğumuz prosedürler ve teknikler.

⚠ **DİKKAT:** Dikkatle takip edilmezse ekipmanın hasar görmesine neden olacak prosedürler ve teknikler.

⚠ **UYARI:** Prosedürler ve teknikler dikkatle takip edilmezse kullanıcı yanma, ağır yaralanma ya da ölüm riskine maruz kalabilir.

## Hoş Geldiniz

TR

Dünyanın lider elektrikli şömine üreticisi Dimplex'ten elektrikli şömine aldığınız için size teşekkür eder ve tebriklerimizi sunarız.

Lütfen ileride kullanabilmek için aşağıdaki model ve seri numaralarınızı kaydedin: model ve seri numaraları, şöminenizin Model ve Seri Numarası Etiketi'nde bulunabilir.

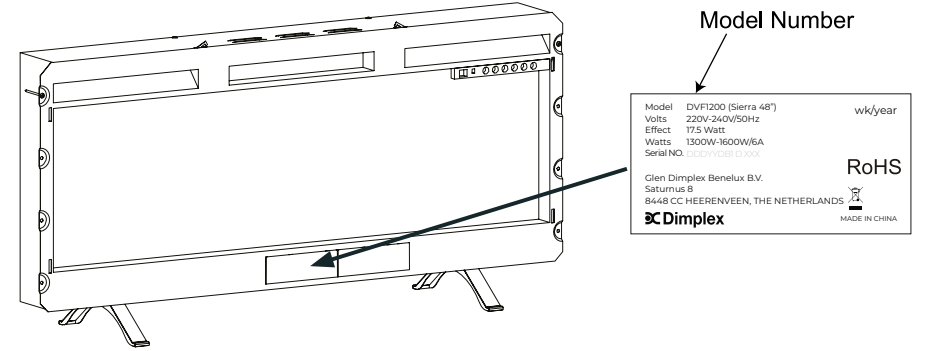

⚠ **DİKKAT:** Kurulumla başlamadan önce tüm talimatları ve uyarıları dikkatle okuyun. Bu talimatların takip edilmemesi olası elektrik çarpması veya yangın tehlikelerine neden olabilir ve garantiyi geçersiz kılar.



## MAĞAZAYA DÖNMENİZE GEREK YOKTUR

Çalıştırma veya montajla ilgili sorularınız mı var? Parça Bilgisi mi Gerekliyor?  
Ürün Üretici Garantisi Altında mı?

Bizimle iletişime geçebileceğiniz adres:

Glen Dimplex Benelux B.V.  
Saturnus 8  
8448 CC Heerenveen  
Hollanda

PO Box 219  
NL-8440 AE Heerenveen  
Hollanda

T. +31(0)513 656500  
E. info@dimplex-fires.eu

Sorun Giderme ve Teknik Destek

## ÖNEMLİ TALİMATLAR

Elektrikli şömineyi kurmaya veya kullanmaya çalışmadan önce bu kılavuzu okuyun. Bu kılavuzdaki uyarılara ve güvenlik talimatlarına her zaman uyun. Elektrikli cihazlar kullanırken yangın ve elektrik çarpması riskini azaltmak için her zaman alınması gereken temel önlemler:

- 3 yaşından küçük çocuklar, sürekli gözetim altında tutulmadıkları müddetçe cihazdan uzak tutulmalıdır.
- 3 ile 8 yaş arasındaki çocuklar, cihazın normal çalışma pozisyonunda yerleştirilmesi veya kurulması ve çocukların, gözetim altında tutulmaları ve cihazın güvenli kullanımı ve söz konusu tehlikeler hakkında bilgilendirilmeleri koşullarıyla cihazın yalnızca açma/kapama işlemlerini yapabilirler. 3 ile 8 yaş arasındaki çocuklar cihazı prize takamaz, ayarlayamaz ve temizleyemez ya da kullanıcı bakımı uygulayamazlar.
- Elektrik kablosu hasar görürse tehlikeden kaçınmak için üretici, servis sorumlusu veya benzeri onaya sahip kişiler tarafından değiştirilmesi gerekir.

**UYARI:** Aşırı ısınmadan kaçınmak için ısıtıcının üzerini örtmeyin.

- Bu ısıtıcıyı, banyo, duş veya yüzme havuzu yakınında kullanmayın.
- Isıtıcı, elektrik prizinin hemen altına yerleştirilmemelidir.
- Isıtıcının üstünün örtülmesi veya hatalı konumlandırılması halinde yangın riski söz konusu olduğu için bu ısıtıcıyı bir programlayıcıyla, zamanlayıcıyla, ayrı uzaktan kumanda sistemiyle veya ısıtıcıyı otomatik olarak çalıştıran başka bir cihazla kullanmayın.
- Perdelerin veya yanabilir diğer malzemelerin yakınına kurulması tehlikeli olabilir.

**DİKKAT:** Bu ürünün bazı parçaları çok sıcak olabilir ve yanıklara yol açabilir. Çocukların ve kolaylıkla zarar görebilecek bireylerin bulunduğu yerlerde özellikle dikkatli olunmalıdır.

- Düşürüldüyse ısıtıcıyı kullanmayın.
- Isıtıcıda gözle görünür hasar belirtisi varsa kullanmayın.
- Bu ısıtıcıyı yatay ve dengeli bir zeminde kullanın veya geçerliyse duvara sabitleyin.

BU TALİMATLARI SAKLAYIN

## ÖNEMLİ TALİMATLAR

TR

**DİKKAT:** Bu cihaz, termal kesme devresinin istenmeden sıfırlanmasından kaynaklanan tehlikelerden kaçınmak için zamanlayıcı gibi harici bir anahtarlama cihazına veya yardımcı cihazla düzenli olarak açılan ve kapatılan bir devreye bağlanmamalıdır.

• Bu cihaz, gözetim altında olmaları ve cihazın güvenli kullanımı ve söz konusu tehlikeler hakkında bilgilendirilmeleri koşuluyla 8 yaş ve üzeri çocuklar ile fiziksel, duyuusal veya zihinsel kapasite sorunları olan veya yeterli deneyime ve bilgiye sahip olmayan kişiler tarafından kullanılabilir. Çocuklar, cihazla oynamamalıdır. Temizleme ve kullanıcı bakımı gözetim altında olmadıkları sürece çocuklar tarafından yapılmamalıdır. Sabitlenmiş kablo tesisatının üzerine bağlantıyı kesecek bir şalter yerleştirilmelidir.

**UYARI:** Cihaz, üstünün örtülmemesi gerektiğini belirtilen bir Uyarı Sembolü'ne veya Üstünü Örtmeyin etiketine sahiptir. Cihazın üstündeki ısı çıkış ızgarasını örtmeyin veya engellemeyin. Cihazın kazara örtülmesi aşırı ısınmaya neden olur. Aşırı ısınmaya ve yangın riskine neden olabilecekleri için cihazın yakınına perde veya mobilya gibi malzeme veya kıyafetler koymayın.

Arıza olması halinde ısıtıcıyı prizden çekin. Uzun süre kullanılmayacağına cihazın fişini çekin. Elektrik kablosu, ısıtıcının sağ tarafında cihazın altındaki ısı çıkışından uzakta olmalıdır.

Bu cihaz güvenlik standartlarına uygun olsa da uzun havlı halılar veya uzun tüylü kilimlerin üzerinde kullanılmasını tavsiye etmiyoruz.

**DİKKAT**  
ELEKTRİK ÇARPMA RİSKİ  
AÇMAYIN  
KULLANICI TARAFINDAN SERVİS UYGULANABİLİR PARÇA  
YOKTUR

## Teknik Özellikler

### Elektrik

|                 |                |
|-----------------|----------------|
| Gerilim:        | 220V~240V 50Hz |
| Watt:           | 1300~1600 Watt |
| Amp:            | 6-7 A          |
| Kablo tesisatı: | Fiş            |
| Ampul Tipi:     | LED            |

### Boyutlar

|                   |         |
|-------------------|---------|
| Sierra 48"        |         |
| Genişlik:         | 1046 mm |
| Yükseklik:        | 460 mm  |
| Ayaklı yükseklik: | 547 mm  |
| Derinlik:         | 133 mm  |
| Ayaklı derinlik:  | 279 mm  |
| Ağırlık:          | 18,5 kg |

|                   |         |
|-------------------|---------|
| Sierra 60"        |         |
| Genişlik:         | 1318 mm |
| Yükseklik:        | 460 mm  |
| Ayaklı yükseklik: | 547 mm  |
| Derinlik:         | 133 mm  |
| Ayaklı derinlik:  | 279 mm  |
| Ağırlık:          | 28,9 kg |

|                   |         |
|-------------------|---------|
| Sierra 72"        |         |
| Genişlik:         | 1626 mm |
| Yükseklik:        | 460 mm  |
| Ayaklı yükseklik: | 547 mm  |
| Derinlik:         | 133 mm  |
| Ayaklı derinlik:  | 279 mm  |
| Ağırlık:          | 35,3 kg |

## Kurulum

TR

### TOPRAKLAMA TALİMATLARI

- Bu ürün, ekipman topraklama teline ve topraklı fişe sahip bir kabloyla donatılmıştır. Fiş, uygun şekilde monte edilmiş ve tüm yerel yasalar ve kararlar uyarınca topraklanmış uygun bir prize takılmalıdır.
- Bu ısıtıcı, 220-240 volt ile kullanıma yöneliktir.
- 10 Amp, 220-240 Volt devre gerekir. Özel bir devre tercih edilir ancak her zaman gerekli değildir. Kurulumdan sonra ısıtıcı çalışırken devre kesici çalışıyorsa veya sigorta düzenli olarak atıyorsa özel bir devre kullanılması gerekir. Aynı devre üzerinde ek cihazlar devre kesicinin akım değerinin aşılmasına neden olabilir.

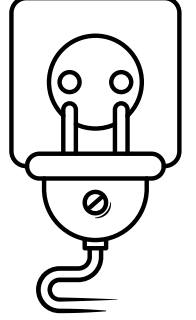

**⚠ UYARI:** Elektrik prizi tesisatı, yangın, elektrik çarpması veya kişilerin yaralanma riskini azaltmak için yerel bina yasalarına ve diğer geçerli düzenlemelere uygun olmalıdır.

## Çalışma

Bu şömine, hem uzaktan kumandayla hem de dokunmatik ekranla çalıştırılabilir. Şömine, topraklı bir prize uygun şekilde bağlandıktan sonra şöminenin sağ tarafındaki manuel Açma/Kapama anahtarının "ON" (Açık) konumunda olduğundan emin olun.

Şömine çalıştırıldığında, ön camdaki dijital ekran ve kontrol simgeleri yanar. 10 saniye içinde herhangi bir düğmeye veya simgeye basılmazsa önce dijital ekran, ardından da simgeler kapanarak şömine devre dışı kalır. Kontrolleri yeniden etkinleştirmek için uzaktan kumandadaki herhangi bir düğmeye basın veya ön camdaki herhangi bir simgeye dokunun.

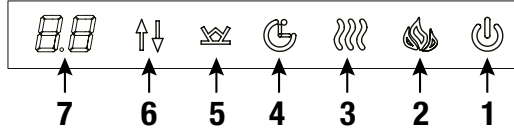

1. Güç AÇIK/KAPALI
2. Alev Kontrolü
3. Isı AÇIK/KAPALI
4. Zamanlayıcı
5. Köz Yatağı
6. Seviye Seçimi
7. Dijital Ekran

**! NOT:** Şöminenizdeki ısıtıcı, ilk kullanımda hafif ve zararsız bir koku yayabilir. Bu koku, dahili ısıtıcı parçalarının ilk ısınmasından kaynaklanan normal bir durumdur ve tekrar oluşmaz.

### KESME ANAHTARI

**! NOT:** Isıtıcının içinde güvenlik sıcaklık kesme anahtarı (kesici) bulunmaktadır. Isıtıcı aşırı ısınırsa kesme devreye girerek güç beslemesini keser.

Ünite prizden çekilip 5 dakika bekledikten sonra tekrar prize takılarak sıfırlanabilir.

**⚠ DİKKAT:** Isıtıcıyı sürekli sıfırlamanız gerekiyorsa üniteyi fişten çekin ve teknik servisle iletişime geçin. Telefon: +31(0)513 656500 E-posta: info@dimplex-fires.eu.

## Çalışma

TR

### ⏻ GÜÇ AÇIK/KAPALI

ON/OFF (Açık/Kapalı) düğmesi şömineyi açar ve kapatır. Şömine kapalıyken uzaktan kumandadaki ON/OFF (Açık/Kapalı) düğmesine basıldığında veya ön camdaki simgeye dokunulduğunda şömine açılır. ON/OFF (Açık/Kapalı) düğmesine 10 saniye içinde tekrar basılırsa şömine kapanır. Kontroller devre dışıyken şömineyi kapatmak için düğmeye iki kez basın. AÇMA/KAPAMA düğmesine ilk basış, sembollerle dokunmatik ekranı açar. İkinci basışta kontrol elemanı aktif hale gelir.

Şöminede yerleşik bellek işlevi bulunmaktadır. Şömine tekrar açıldığında ekranda son seçilen işlev gösterilir ve son kullanılan ayarlarla çalışır (zamanlayıcı hariç). Şömine, ana elektrik kaynağından çekilirse yeniden açıldığında varsayılan ayarlar etkindir.

### 🔥 ALEV KONTROLÜ

Bu düğme, alevi açmak ve alev rengini değiştirmek ve alevi kapatmak için kullanılır. Flame (Alev) düğmesine birden çok kez basarak 7 renk seçeneği arasından seçim yapılabilir (L8, L7, L6, L5, L4, L3, L2), renk rotasyonunu değiştirebilir (L1) ve alevi kapatabilirsiniz.

L8, L7...veya L2 görüntülenirken Level Selection (Seviye Seçme) düğmesine basarak alevlerin parlaklığını aşağıdaki seçenekler arasından seçebilirsiniz: 3- Yüksek, 2- Orta ve 1- Düşük. Alev sesini açmak veya kapatmak için alev simgesini 5 saniye basılı tutun.

### 🔥 ISI AÇIK/KAPALI

Heat (Isı) kontrolüne basıldığında ısıtıcı açılır veya kapanır.

Isı açık ve sıcaklık ayarı görüntülenirken Level Selection (Seviye Seçme) düğmesine birden çok kez basarak 11 sıcaklık ayarı arasında geçiş yapabilirsiniz: 27°C, ON, 18°C, 19°C, 20°C, 21°C, 22°C, 23°C, 24°C, 25°C, 26°C .

"ON" (Açık) metni, ısıtıcının kesintisiz çalıştığı anlamına gelir.



**Isıtıcı Etkinleştirme ve Devre Dışı Bırakma İşlevi**

Dokunmatik ekran kontrollerinden Heat (Isı) simgesini 10 saniye basılı tutun. Köz yatağı 6 kez yanıp sönerken ısıtıcı işlevinin devre dışı olduğunu belirtir. Isıtıcı devre dışıyken Heat (Isı) düğmesine basılırsa köz yatağı yanıp söner ancak ısıtıcı çalışmaz. Isıtıcıyı yeniden etkinleştirmek için Heat (Isı) simgesini 10 saniye basılı tutun.

**! NOT:** Bu işlev, uzaktan kumandayla ayarlanamaz.

**ZAMANLAYICI KONTROLÜ**

Zamanlayıcı simgesini 5 saniye basılı tutun; ısı simgesi yanıp söner. Bu noktada, TuyaSmart şömüneye Bluetooth üzerinden bağlanabilir. Zamanlayıcı düğmesi, uyku zamanlayıcısını etkinleştirmek veya devre dışı bırakmak için kullanılabilir.

Zamanlayıcıya basıldığında zamanlayıcı açılır ve ekranda "8h" (8 sa) görüntülenir. Zamanlayıcıya 10 saniye içinde tekrar basılırsa zamanlayıcı kapanır. Zamanı ayarlamak için Seviye Seçme kontrolünü kullanarak şu seçenekler arasından seçim yapın: 8h (8 sa) - 1h (1 sa) - 2h (2 sa) - 3h (3 sa) - 4h (4 sa) - 5h (5 sa) - 6h (6 sa) - 7h (7 sa).

Şömüne, seçilen sürenin sonunda kapanır. Şömüne güç Düğmesi kullanılarak kapatılırsa tüm zamanlayıcı ayarı silinir.

**KÖZ YATAĞI**

Köz Yatağı düğmesi, köz yatağı ayarını yedi renk seçeneği arasında değiştirir: renk rotasyonu "d1" ve yanma (dalgalanan parlaklık) köz seçenekleri "d9". "d8" ile "d2" görüntülenirken Seviye Seçme düğmesine basıldığında köz yatağının parlaklığı 3- Yüksek, 2- Orta ve 1- Düşük arasında değişir.









**SEVİYE SEÇME DÜĞMESİ**

Seviye Seçme düğmesi, ısı ayarını, alev ile köz yatağı parlaklığını ve zamanlayıcı ayarını değiştirmek için kullanılır. Daha fazla ayrıntı için ilgili bölüme bakın.

**Uzaktan Kumanda**

Aşağı doğru kaydırarak uzaktan kumandanın arkasındaki pil kapağını açın ve doğru taktığınızdan emin olarak 2 adet AAA pil yerleştirin. Pil kapağını yeniden takın. Uzaktan kumandanın çalışması için şömünün fişinin takılı olması ve AÇIK/KAPALI Güç Anahtarının ON (AÇIK) konumunda olması gerekir. Şömüne, uzaktan kumandanın sinyal aldığı köz yatağı bir kez yanıp söner. Açılıp kapatıldığında yanıp sönmeyiz. Uzaktan kumandayı doğrudan şömüneye doğrultun ve şömüneyi çalıştırmak için uygun düğmeye basın. Uzaktan kumanda, şömüneyi her zaman OFF (Kapalı) konumuna sıfırlanan Uyku zamanlayıcısı işlevi hariç son ayarlarla çalıştıran bir bellek işlevine sahiptir.

**Uzaktan kumandayla geçerli saati ayarlama**

Geçerli saat durumunu ayarlamak için  düğmesini 5 saniye basılı tutun. **TIME 88:88** yanıp söner. Haftanın gününü ayarlamak için  veya  düğmesine basabilirsiniz, 1-7 isteğe bağlıdır. Günün saatini ayarlamak için  veya  düğmesine basabilirsiniz, 0-23 isteğe bağlıdır. Günün dakikasını ayarlamak için  veya  düğmesine basabilirsiniz, 0-59 isteğe bağlıdır. Örneğin saat 20:42 ve günlerden Cuma olduğunda uzaktan kumanda ekranında (şek.2) görünür. Saati onaylamak için 5 saniye işlem yapmayın veya  düğmesine basın.

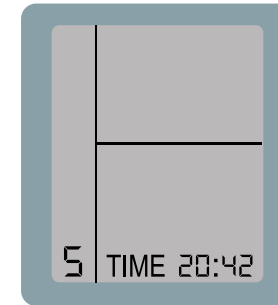
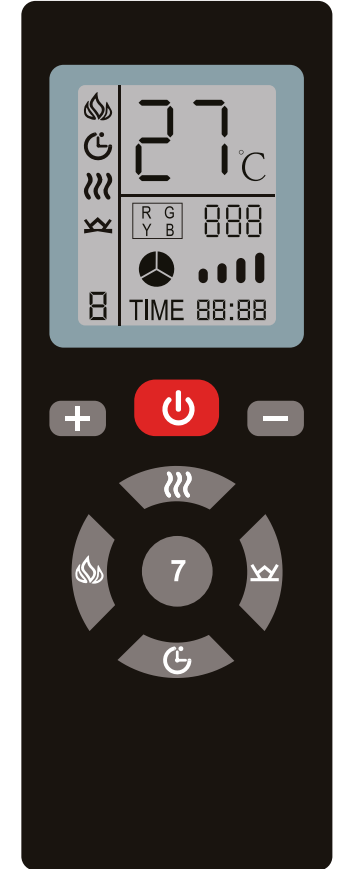

fig.2

**7 günlük zamanlayıcı işlevi**

## Çalışma

**! NOT: Geçerli saat ayarının doğru olduğundan emin olun. Aksi halde 7 günlük zamanlayıcının geçerli saati ayarladığınızdan farklı olacaktır.**

7 günlük zamanlayıcı işlevini ayarlamak için **7** düğmesini 5 saniye basılı tutun. **8**, **27°C**, **888** yanıp söner. Haftanın istenen gününü ayarlamak için **+** veya **-** düğmesine basabilirsiniz, 1-7 isteğe bağlıdır. **🔥** düğmesine basın. Şöminenin açılışındaki sıcaklık ayarını belirleyin, 18-27 ve ON isteğe bağlı olup ON (Açık), ısıtma işleminin çalışmaya devam edeceği anlamına gelir. Şöminenin açılacağı zamanı (saati) ayarlamak için **🕒** düğmesine basın, 0-23 isteğe bağlıdır. Şöminenin kapanacağı zamanı (saati) ayarlamak için **🕒** düğmesine basın, 0-23 isteğe bağlıdır. Örneğin, Salı günü 19:00'da şömine çalıştırıldığında sıcaklığın 26°C olacak ve şömine, Çarşamba günü 08:00'da kapatılacaksa uzaktan kumanda da (şek.3 ve.4) gösterilir.

7 günlük zamanlayıcı işlevini onaylamak için 5 saniye işlem yapmayın veya **7** düğmesine basın.

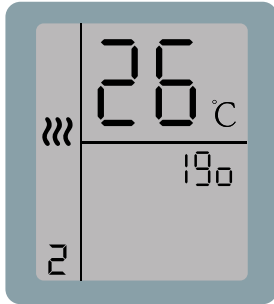

fig.3

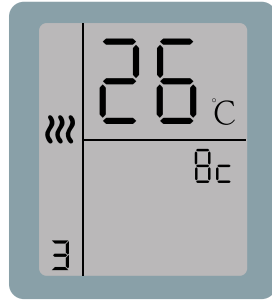

fig.4

## Çalışma

TR



Bu Güç Düğmesi, şömineyi açar veya kapatır. Bellek işlevine sahiptir ve düğmeye bir kez basıldığında güç açılır. Güç düğmesine tekrar basılırsa güç kapanır.



Isıtıcı düğmesi, ısıtıcıyı açar veya kapatır. Isıtıcı düğmesine bir kez basıldığında Isı açılır, **🔥** ve **27°C** yanıp söner. **+** veya **-** düğmesine basarak istenen sıcaklığı ayarlayın. 18-27 ve ON isteğe bağlı olup ON (Açık), ısıtıcının çalışmaya devam edeceği anlamına gelir.



Alev düğmesine bir kez basıldığında **🔥** ve **19:00** yanıp söner. **+** veya **-** düğmesine basarak istenen alev rengini ayarlarsanız uzaktan kumandanın ekranı **19:00** buna uygun şekilde değişir.

Alev düğmesine tekrar basıldığında **🔥** ve **🔥** yanıp söner. İstlenen alev parlaklık seviyesini ayarlamak için **+** veya **-** düğmesine basın (Yüksek **🔥**, Orta **🔥**, Düşük **🔥**). Alev sesini açmak veya kapatmak için alev simgesini 5 saniye basılı tutun.



Köz yatağı düğmesine bir kez basıldığında **👑** ve **19:00** yanıp söner. **+** veya **-** düğmesine basarak istenen köz yatağı rengini ayarlarsanız uzaktan kumandanın ekranı **19:00** buna uygun şekilde değişir.

Kızdırma yatağı düğmesine tekrar basıldığında **👑** ve **🔥** yanıp söner. İstlenen köz yatağı parlaklık seviyesini ayarlamak için **+** veya **-** düğmesine basın (Yüksek **🔥**, Orta **🔥**, Düşük **🔥**).



Zamanlayıcı düğmesine basıldığında **🕒** ve **888** yanıp söner. **+** veya **-** düğmesine basarak istenen zamanlamayı ayarlayın. 1-8 saat ve OFF (Kapalı) isteğe bağlıdır.



Yedinci düğme, 7 günlük zamanlayıcı işlevini açar veya kapatır.

### TuyaSmart life KURULUMU

TuyaSmart 2 şekilde kurulabilir;

1. Telefonunuzdaki APP store mağazasında "TuyaSmart life" aratın, indirin ve kurun.
2. Cep telefonunuzla aşağıdaki QR kodunu taratın.



### Bluetooth ayarı ve şömine çalışması

1. Bir hesap oluşturun ve oturum açın. (Şek.1)
2. Oturum açtığınızda uygulama tarama yapar ve şömineyi uygulamaya (ŞEK.2) otomatik olarak ekler. ŞEK.3'te "Go to add" (Eklemeye geç) ögesine dokunun. ŞEK.4'e girmek için "NEXT" (İleri) ögesine dokununuz. Bluetooth ayarını tamamlamak için "Done" (Tamam) ögesine dokununuz.
3. ŞEK.5 benzeri bir arayüzle karşılaşsanız. TuyaSmart üzerinden şömineyi çalıştırabilirsiniz.



FIG.1



FIG.2



FIG.3



FIG.4



FIG.5

- Metal kenarı, suyla nemlendirilmiş yumuşak ve temiz bir bez kullanarak temizleyin. Pirinç parlatici veya ev tipi temizleyiciler KULLANMAYIN; bu ürünler metal kenara hasar verebilir.
- Fan ve alev üretici tertibatında kullanılan motorlar, daha uzun rulman ömrü için önceden yağlanmıştır ve tekrar yağlanmaları gerekmez. Ancak periyodik olarak fan/ısıtıcı ve hava girişi/çıkışı temizliği/süpürülmesi tavsiye edilir. Isıtıcı, koşullara bağlı olarak düzenli şekilde temizlenmeli ve denetlenmelidir; bu işlem yılda en az bir kez yapılmalıdır.

**⚠ UYARI:** Bu ünite gerçekleştirilecek tüm elektrikle bağlantılı onarımlar ulusal ve yerel yasalar uyarınca lisanslı bir elektrikçi tarafından gerçekleştirilmelidir.

**⚠ UYARI:** Fişi prizden çekerek gücü kesin ve yangın, elektrik çarpması veya yaralanma riskini azaltmak için herhangi bir bakım ya da temizlik yapmadan önce ısıtıcının soğumasına izin verin.

**! NOT:** Isıtıcı kullanılmayacağında hasar görmeyeceği, kuru bir yerde saklanmalıdır. Güç kablosu, sıcak veya keskin nesnelere temas ettirilmeden uygun şekilde saklanmalıdır.

## Bakım



Kullanılmış  
Pillerin Atılması

Piller, çevre ve insan sağlığı açısından tehlike olabilecek tehlikeli maddeler içerebilir.

- Pilin ve/veya ambalajın üzerindeki bu sembol, kullanılan pillerin evsel atık olarak atılmaması gerektiği anlamına gelir. Bunun yerine, geri dönüşüm için uygun toplama noktasına bırakılmaları gerekir.
- Kullanılmış pilleri uygun şekilde atarak çevre ve insan sağlığı açısından olası olumsuz sonuçların önlenmesine yardımcı olursunuz. Malzemelerin geri dönüştürülmesi doğal kaynakların korunmasına yardımcı olur.

**⚠ DİKKAT:** Isıtıcının elektrik kablosu hasarlıysa kullanmayın. Bu tip bir kullanım tehlikelidir. Hasarlıysa elektrik kablosu, üretici veya yetkili bayisi tarafından değiştirilmelidir.

Kullanılmış pillerin toplanması ve geri dönüştürülmesi hakkında daha fazla bilgi için lütfen yerel belediyeniz, atık toplama hizmeti sağlayıcınız veya ürünü satın aldığınız satış noktası ile iletişime geçin.

### ÇEVRENİN KORUNMASI



Avrupa Topluluğu ülkelerinde satılan elektrikli ürünler, faydalı ömürlerinin sonunda evsel atıklarla atılmamalıdır. Lütfen mevcut tesislerde geri dönüşüme tabi tutun. Ülkenizde geçerli geri dönüşüm tavsiyeleri için lütfen Yerel Yetkili veya bayinizle iletişime geçin.

## Sorun Giderme

TR

| Arıza kodu | Arıza Nedeni           | Çözüm  |
|------------|------------------------|--|
| E1         | Isıtıcı aşırı ısınıyor | Teknik destek ile iletişime geçin.   |
| E2         | Termistör kusurlu.     | Teknik destek ile iletişime geçin.   |
| E3         | Isıtıcı çalışmıyor.    | Havalandırmalar kirli veya tıkanık. Elektrik fişini çekin, havalandırma alanındaki tozu ve kiri temizleyin. 5 dakika bekleyin, fişi takın ve ısıtıcıyı açın. Isıtıcı hala çalışmıyorsa lütfen teknik destek ile iletişime geçin. |

**İki Yıl Sınırlı Garanti***Bu sınırlı garantinin geçerli olduğu ürünler*

Bu sınırlı garanti, yeni satın aldığınız Dimplex Fires ürünleri için geçerlidir. Bu sınırlı garanti, yalnızca Avrupa'da satın alınan ürünler için geçerlidir. Bu sınırlı garanti yalnızca ürünü ilk satın alan kişi için geçerlidir ve başkasına aktarılamaz.

*Bu sınırlı garanti kapsamına girmeyen ürünler*

Ampuller bu sınırlı garanti kapsamına girmez ve yalnızca mal sahibinin/alıcının sorumluluğudur.

*Bu garantinin kapsamı ve süresi*

Bu sınırlı garanti kapsamındaki ürünler gönderim öncesinde test edilmiş ve denetlenmiştir ve bu garanti hükümlerine tabidir. Glen Dimplex, bu ürünlerin malzeme ve işçilik kusurları içermeyeceğini, ürünün ilk satın alınma tarihinden itibaren 2 yıl boyunca garanti eder. 2 yıl sınırlı garanti dönemi geçerli yasalar çerçevesinde söz konusu olabilecek zımni garantiler için de geçerlidir. Bazı

yargı alanlarında, zımni garantinin süresine ilişkin sınırlamaya izin verilmediği için yukarıdaki sınırlama alıcı için geçerli olmayabilir.

*Bu sınırlı garantinin kapsamı*

Bu sınırlı garanti, onarılan ürünler (Glen Dimplex veya yetkili servis temsilcisi tarafından yapılan onarımlar hariç) veya başka şekilde üzerinde değişiklik yapılan ürünler için geçerli değildir. Bu sınırlı garanti, hatalı kullanım, kötü kullanım, kaza, ihmal, hatalı kurulum, uygun olmayan bakım ve kullanım veya yanlış güç kaynağıyla çalıştırmadan kaynaklanan kusurlar için de geçerli değildir.

*Bu sınırlı garanti çerçevesinde hizmet almak için yapmanız gerekenler*

Kusurlar Teknik Servis birimine iletilmelidir. Telefon: +31(0)513 656500 veya E-posta: info@dimplex-fires.eu. Lütfen arama sırasında satın alım kanıtı, katalog/model ve seri numarasını hazır bulundurun. Sınırlı garanti hizmeti, ürüne ilişkin satın alım kanıtı sağlanmasını gerektirir.

*Kusur olması halinde Glen Dimplex tarafından yapılacaklar*

Bu sınırlı garanti kapsamındaki bir ürün veya parçanın, 2 yıllık sınırlı garanti süresi boyunca malzeme veya işçilik açısından kusurlu olduğu kanıtlanırsa sahip olacağınız haklar:

- 1) Glen Dimplex, karar hakkı yalnızca kendisine ait olmak üzere söz konusu kusurlu ürünü veya parçayı ücretsiz olarak onarır veya değiştirir. Glen Dimplex, söz konusu ürünü veya parçayı onaramaz veya değiştiremezse ya da onarım veya değişim maliyeti ticari açıdan ya da zamanında uygulanabilir değilse onarım veya değişim yerine söz konusu ürünün veya parçanın satın alım ücretini iade etmeyi seçebilir.
- 2) Sınırlı garanti hizmeti, yalnızca Glen Dimplex tarafından sınırlı garanti servisi sağlamak üzere yetkilendirilen bayiler veya servis acenteleri tarafından verilebilir.
- 3) Alıcı, söz konusu ürünün veya parçanın sökülmesinden ve yine söz konusu ürünün veya parçanın (ve herhangi bir onarılan veya değiştirilen ürün veya parçanın) bayi veya servis acentesinin iş yerine ve iş yerinden taşınmasından sorumludur.
- 4) Bu sınırlı garanti, alıcıya tesiste veya evde servis hakkı vermez. Tesiste veya evde servis hizmetleri, alıcının talep etmesi ve Glen Dimplex'in söz konusu dönemde ilgili servis işlemleri için geçerli ücretlerini karşılması halinde gerçekleştirilir.
- 5) Glen Dimplex, ürünün veya parçanın (veya herhangi bir yedek ürün veya parçanın) takılması ya da sökülmesine ilişkin masrafları veya işçilik ya da taşıma maliyetlerinden sorumlu değildir ve bunlar, sınırlı garanti hizmetlerine dahil değildir. Bu tip maliyetler alıcının sorumluluğundadır.

*Glen Dimplex ve bayileri ve servis acentelerinin sorumlu olmadıkları diğer konular:*

Glen Dimplex veya yöneticileri, görevlileri ya da acenteleri hiçbir koşulda alıcıya veya herhangi bir üçüncü tarafa karşı sözleşmesel, haksız eylem veya başka herhangi bir temelde; ürünün satışından, bakımından, kullanımından veya kullanılmamasından kaynaklanan dolaylı, özel, cezai, emsal oluşturan, dolaylı veya arıza kayıp, maliyet veya hasarlardan, Glen Dimplex veya yöneticileri, görevlileri ya da acenteleri söz konusu olası kayıplar, maliyetler ve hasarlar konusunda bilgilendirilmiş ya da söz konusu kayıplar, maliyetler veya hasarlar öngörülebilir olsa dahi yükümlü tutulamaz. Glen Dimplex, görevlileri, yöneticileri veya acenteleri ürünün satın alım fiyatını aşan doğrudan kayıplar, maliyetler veya hasarlardan hiçbir koşulda yükümlü tutulamaz. Bazı yetki alanlarında arıza veya dolaylı hasarların istisna tutulmasına veya sınırlandırılmasına izin verilmediği için yukarıdaki sınırlama veya istisna, alıcı için geçerli olmayabilir.

## Garanti

Teknik ve sorun giderme desteđi için müşteri hizmetleri ekibimizle iletişime geçin. Faturanızı, satın aldığınız yer bilgisini ve ürününüzün model ve seri numarasını hazır bulundurduğunuzdan emin olun.

Glen Dimplex Benelux B.V.  
Saturnus 8  
8448 CC Heerenveen  
Hollanda

PO Box 219  
NL-8440 AE Heerenveen  
Hollanda

T. +31(0)513 656500  
E. info@dimplex-fires.eu

Let Dimplex  
**inspire** you

In keeping with our policy of continuous product improvement, we reserve the right to make changes without notice.

©Glen Dimplex - 2021

GlenDimplex   
BENELUX